

# DELICA MINI



 GOOD DESIGN  
AWARD 2023



スピードは控えめに。エコドライブで環境にやさしく。後席もシートベルト。チャイルドシートも忘れずに。

[www.mitsubishi-motors.co.jp](http://www.mitsubishi-motors.co.jp)

三菱車に関するお問い合わせは、お近くの販売会社、または三菱自動車お客様相談センターへどうぞ。

三菱自動車お客様相談センター ☎ 0120-324-860

オープン時間：9:30～12:30、13:30～17:00

お客様の個人情報は厳重に取り扱い、お問い合わせへの対応に使用いたします。また、ご相談内容によっては適切な対応をさせていただくため、三菱自動車販売会社等へ必要な範囲で情報を開示し、販売会社等からお客様にご連絡を取らせていただく場合がございますので、予めご了承ください。なお、当社における個人情報の取り扱いの詳細については三菱自動車ホームページ (<https://www.mitsubishi-motors.co.jp/privacy>) にて記載しております。

クルマのお取り扱いには、所定の取扱説明書ならびにメンテナンスノートをよくご覧の上、定められた点検・整備等を確実に実施し、安全で快適なドライブをお楽しみください。ボディカラー、内装、シート色は、印刷インキの性質上、実際の色と異なって見えることがあります。このカタログの内容は2024年8月現在のものです。仕様および装備は予告なく変更することがあります。

三菱自動車工業株式会社 〒108-8410 東京都港区芝浦3丁目1番21号

3SX2ADM246(50/24-08)



冒険に出かけよう。  
カッコかわいい軽、  
デリカミニと。

いっしょにいるだけでワクワクしてくる。  
やってみたかったコトにチャレンジしたくなる。  
つくりたかったのは、そんなクルマです。  
「デリカ」ゆずりの力強さを受け継ぎながら、  
軽スーパーハイトワゴンとしての使い勝手もバツグン。  
乗って気持ちいい。使って楽しい。  
カッコかわいいボディに遊び心をいっぱい載せて、  
日常にもっともっと冒険を。  
さあ、デリカミニとアウトドアへ出かけよう。

**DELICA** MINI





## DELICA MINI

Photo : T Premium 4WD アクティブトーンスタイル(ディーラーオプション)装着車  
ボディカラー : サンシャインオレンジメタリック/ブラックマイカ(有料色)  
●アダプティブLEDヘッドライト(ALH)(光軸自動調整機構付)はメーカーオプション  
●アクティブトーンスタイル[エクステリアパッケージA、エンブレムセットA、サイドデカール、  
オマージュデカール(ステンシルスタイル)、マッドフラップ(ブラック)]、エクシードバイザー、  
オリジナル9型ナビゲーション、9型ナビ用センターフード、9型専用センターパネルは  
ディーラーオプション ●写真はイメージです。



● ● ● ●  
**COLORFUL**  
**STYLE**  
DELICA MINI  
★

多彩なバリエーションからお気に入りのカラーを選べるから、アウトドアだって、まいにちの生活だって、自分らしく楽しめる。

[ボディカラーについて詳しくはP30をご覧ください。]  
Photo: T Premium 4WD  
●アダプティブLEDヘッドライト[ALH](光軸自動調整機構付)はメーカーオプション  
●オリジナル9型ナビゲーション、9型ナビ用センターフード、9型専用センターパネル、サイドデカールはディーラーオプション  
●写真はイメージです。



## ハンズフリーでひらく。ビッグにあそべる。

ハンズフリーで大きく開くスライドドア。  
大人も子ども、のびのびできる広く高い室内空間。  
居心地がよくて、だんぜん使いやすいデリカミニは、  
アウトドアで過ごす時間をもっと楽しくしてくれる。



Photo : T Premium 4WD ボディカラー : アッシュグリーンメタリック/ブラックマイカ(有料色)  
●アダプティブLEDヘッドライト(ALH)(光軸自動調整機構付)はメーカーオプション  
●オリジナル9型ナビゲーション、9型ナビ用センターフード、9型専用センターパネル、サイドデカールはディーラーオプション  
●写真の荷物、小物は撮影のために用意したものです。●走行中は、荷物や小物をしっかりと固定してください。●写真はイメージです。





SUN  
SUMMER  
STYLE  
DELICA MINI  
★

ココロが自然とアクティブになる。

広くてアレンジ自在のラゲッジルームは、  
どんなアクティビティにもフレキシブルに対応。  
樹脂ラゲッジボード\*や撥水生地を採用したシートには  
汚れや水も気にせず荷物を積める。  
デリカミニとなら、できることがどんどん増えていく。



\*T Premium、G Premiumに標準装備  
Photo：T Premium 4WD ボディカラー：サンシャインオレンジメタリック/ブラックマイカ(有料色)  
●アダプティブLEDヘッドライト[ALH](光軸自動調整機構付)はメーカーオプション  
●オリジナル9型ナビゲーション、9型ナビ用センターフッド、9型専用センターパネル、サイドデカールはディーラーオプション  
●写真の荷物、小物は撮影のために用意したものです。●走行中は、荷物や小物をしっかりと固定してください。●写真はイメージです。



AUTUMN  
STYLE  
DELICA MINI

高速道路 同一車線運転支援機能

マイパイロット\*で、高速道路も快適。

マイパイロット\*が高速道路の運転をアシスト。  
渋滞や長時間の走行によるストレスや疲労を軽減してくれるから、  
運転にゆとりが生まれる。みんなの会話も弾む。  
旅の移動時間も、家族の大切な思い出になる。



\*T Premium、G Premiumに標準装備  
Photo : T Premium 4WD ボディカラー : ナチュラルアイボリーメタリック/ブラックマイカ(有料色)  
●アダプティブLEDヘッドライト(ALH)(光軸自動調整機構付)はメーカーオプション  
●オリジナル9型ナビゲーション、9型ナビ用センターフード、9型専用センターパネル、サイドデカールはディーラーオプション  
●写真、イラストはイメージです。



DELICA MINI 11-12





グリップコントロールで  
雪道もばっちり!

❄️  
**WINTER  
STYLE**  
DELICA MINI  
★

**ラフロードも安心・快適。もっと走りたくなる。**

グリップコントロールに、ヒルディセントコントロール。  
さらに4WD車は、大径タイヤと専用開発の  
ショックアブソーバーで、ラフロードもしなやかに走行。  
デリカミニの頼もしい走りが、家族のフィールドを広げる。



Photo: T Premium 4WD ボディカラー: レッドメタリック/ブラックマイカ(有料色)  
●アダプティブLEDヘッドライト(ALH)(光軸自動調整機構付)はメーカーオプション  
●オリジナル9型ナビゲーション、9型ナビ用センターフード、9型専用センターパネル、  
サイドデカールはディーラーオプション  
●雪道など実際の走行時には、冬用タイヤを装備するなど十分注意してください。  
●写真はイメージです。





スライドドア & ラゲッジ

# SLIDE DOOR & LUGGAGE

ハンズフリーで開くから、乗り降りしやすい。  
遊び道具も、たっぷり積める。



\*T Premium, G Premiumは1390mmとなります。  
●寸法線の位置は参考です。●計測する位置によって数値は異なります。社内測定値

## 全車についている

足先だけで、ドアを自動開閉。

助手席側電動スライドドア(ハンズフリーオートスライドドア)

キーレスオペレーションキーを携帯している状態で、助手席側電動スライドドアの下に足先をスッと入れてサッと引くだけで、ドアが自動で開閉します。荷物などで両手がふさがっていても、便利な機能です。



●キーレスオペレーションキーのリモコンスイッチを押すことで、ドア/テールゲートの施錠・解錠ができます。  
●スライドドアの開閉はキーレスオペレーションキーや運転席のスイッチでも行えます。  
●足元が不安定な場所で使用する際にはご注意ください。

大きく開いて乗り降りスムーズ。

大開口スライドドア/ゆとの室内高

開口幅が広いので、大きな荷物を持っているときも、肩や荷物が当たりにくくスムーズに乗り降りできます。また室内空間は背が高く、小さなお子さまなら、立ったまま着替えができます。



半ドア状態からちゃんと閉まるので安心。

イージークローザー(運転席側/助手席側)

スライドドアを半ドアの位置まで閉めると自動で全閉し、半ドアを防ぎます。

●閉め切り間際になるとイージークローザー機能が作動するので、セーフティ機構は動かなくなります。指などを挟まないようご注意ください。

## さすがデリカミニ!

濡れたギアも気にせず積める。

樹脂ラゲッジボード&PVC後席シートバック

樹脂仕様のラゲッジボードとPVC仕様の後席シートバックを設定。濡れたり、泥のついたアウトドアグッズも、気にせず積むことができます。

PVC:塩化ビニール  
(T Premium, G Premiumに標準装備)



濡れても拭き取りやすいシートは、アウトドアにぴったり。

撥水シート生地

飲み物をこぼした場合でもすぐに拭き取ることができ、水遊びの後でも気にせず乗ることができます。



洗車グッズなどをきれいに収納。

ラゲッジアンダーボックス(2WD用/4WD用)

ラゲッジルームの下に工具類や洗車グッズなどを収納できるボックスを装備しています。

●2WDと4WDでは容量が異なります。



写真は2WD

かさばる荷物もラクラク積載。

大開口ラゲッジルーム

開口が大きく、開口部の地上高も低いから、高さのある荷物や重い荷物の積み下ろしもラクに行えます。



●寸法線の位置は参考です。●計測する位置によって数値は異なります。社内測定値

Photo: T Premium 4WD ボディカラー: アッシュグリーンメタリック/ブラックマイカ(有料色)

●アダプティブLEDヘッドライト(ALH)(光軸自動調整機構付)はメーカーオプション ●オリジナル9型ナビゲーション、9型ナビ用センターフード、9型専用センターパネル、サイドデカールはディーラーオプション ●写真の荷物、小物は撮影のために用意したものです。●走行中は、荷物や小物をしっかりと固定してください。●写真はイメージです。

●運転席側電動スライドドア(ハンズフリーオートスライドドア)はT Premium, G Premiumに標準装備。T, Gにメーカーオプション。  
●運転席側電動スライドドア(ハンズフリーオートスライドドア)非装着車には、運転席側スライドドアに自動開閉の機能はありません。

シートアレンジ

# SEAT ARRANGE

キャンプからショッピングまで大活躍。  
アレンジ自在の広々空間。



シーンに合わせて  
使い方が広がる。  
シートアレンジ

ラゲッジルームは4人乗車時でも  
十分な広さ。さらに後席は簡単に分割して  
スライド、格納できるので荷物に合わせて  
空間を自在にアレンジできます。

## 3人乗車

キャンプ道具も余裕で積載。



## 2人乗車

大きな買い物は  
後席を倒して。



## 1人乗車

かさばる遊び道具は  
助手席を倒して。

みんなにうれしい

乗る人や荷物に合わせて、空間アレンジ。  
後席ロングスライド

後席は320mmものスライド量を実現。  
一番前に出せば、運転席から後席のおさまのお世話がしやすくなります。  
また荷室も広がって、荷物をたくさん載せられます。

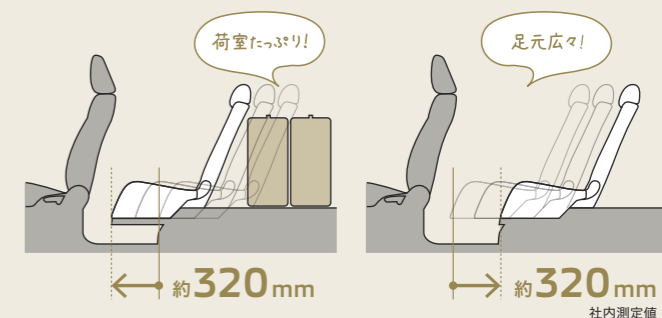

ワンアクションで簡単スライド。

後席スライドレバー

後席側と荷室側からスライド操作ができるよう、  
シート下とシートの肩口にレバーを設置。  
簡単にスライドさせることができます。



ちょっと休憩するときに便利。

助手席シートバックテーブル(コンビニエントフック付)

ドリンクホルダーやコンビニエントフックを備えた、  
便利な折りたたみ式のテーブルです。

(T Premium、G Premiumに標準装備)



●走行中は安全のためテーブルを格納してください。

小物がキレイに片付く。

多彩な収納



アッパーオープントレイ(センター&助手席側)



センタートレイ(引き出し式&カップホルダー付)



センターロアボックス



アッパーグローブボックス



グローブボックス



ドリンクホルダー(運転席&助手席)



ボトルホルダー(フロント×2、リア×2)

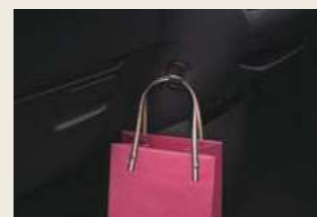

コンビニエントフック(インパネ助手席側)



運転席シートバックコンビニエントフック



シートバックポケット  
(助手席/モバイルポケット付)



前席側から引き出した場合  
後席側から引き出した場合

Photo: T Premium 4WD ボディカラー: ミストブルーパール(有料色)

●アダプティブLEDヘッドライト(ALH)(光軸自動調整機構付)はメーカーオプション ●オリジナル9型ナビゲーション、9型ナビ用センターフード、9型専用センターパネル、サイドデカールはディーラーオプション ●写真の荷物、小物は撮影のために用意したものです。●走行中は、荷物や小物をしっかりと固定してください。●インテリア写真はカットボディによる撮影 ●写真、イラストはイメージです。

イー ジードライブ

# EASY DRIVE

見晴らしのよさに、  
先進機能で周囲をもっと見やすく。  
いつでも安心して運転できる。

見下ろしているような映像で駐車時も安心。

マルチアラウンドモニター（移動物検知機能付）\*1

運転席から視認しにくい周囲の状況をデジタルルームミラー内のモニターに表示。安全を確認しながら駐車を行うことができます。また自車の周囲を移動する人や自転車などを検知して、注意を促す機能も搭載しています。

(T Premium、G Premiumに標準装備。T、Gにパッケージメーカーオプション)



歩行者などを検知し音と表示でお知らせ 写真はデジタルルームミラー



車種サイト  
「マルチアラウンドモニター」  
についてはこちら

マルチアラウンドモニターを大画面に表示し確認できる。

オリジナル9型ナビゲーション\*2

(ディーラーオプション)



\*2 オリジナル9型ナビゲーション、9型ナビ用センターフード、9型専用センターパネルはディーラーオプション ●ナビゲーションの詳細は、デリカミニ アクセサリーカタログをご覧ください。●三菱自動車純正用品の保証内容については、営業スタッフにおたずねください。

ここが先進

車両後方の視認性をアップ。

デジタルルームミラー（マルチアラウンドモニター付）\*3

ラゲッジルームの荷物が後ろが見えにくい場合や、夜間や雨天のときに、リヤカメラの映像に切り替えれば、後方の視認性を高めて安全運転をサポートします。操作も簡単。デジタルルームミラー下部のレバーで切り替えることができます。

(T Premium、G Premiumに標準装備。T、Gにパッケージメーカーオプション)



【デジタルルームミラー-OFF】



【デジタルルームミラー-ON】



Photo : T Premium 4WD ボディカラー : ホワイトパール/ブラックマイカ(有彩色)

●アダプティブLEDヘッドライト(ALH)(光軸自動調整機構付)はメーカーオプション ●オリジナル9型ナビゲーション、9型ナビ用センターフード、9型専用センターパネル、サイドデカールはディーラーオプション ●撮影のために点灯 ●画面はハメコミ合成 ●写真、イラストはイメージです。



さすがデリカミニ!

抜群の見晴らしで運転しやすい。

高いアイポイント&ワイドな視界

軽SUVならではの高いアイポイントに加え、運転席からの前方視界は見開き角を広く設計し、運転しやすい広い視界を実現しています。

見晴らしのよい  
高いアイポイント



運転席から見やすい  
広い見開き角

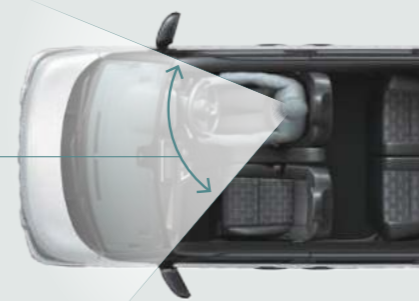

車両情報にすばやくアクセス。

マルチインフォメーションディスプレイ

メーターパネル中央の液晶ディスプレイにはエコ運転をサポートする情報や点検(車検)日のお知らせを表示します。

●点検(車検)日は約1か月前からお知らせ。  
●画像は表示例です。



スポーティーにシフトチェンジ。

バドルシフト

ターボ車はバドルシフトを採用。軽快なシフトチェンジでスポーティーな走りを満喫できます。

(T Premium、Tiに標準装備)



\*1 [マルチアラウンドモニターの注意事項]  
●画面はハメコミ合成です。実際の表示とは異なります。●視野範囲はイメージです。実際の視野範囲とは異なる場合があります。●マルチアラウンドモニターは、あくまでドライバーの運転操作や視界を補助機構です。安全の確認や周囲の状況確認は、必ずドライバー本人が行いながら十分に注意してください。●モニターにて確認できる範囲には限界があり、カメラ位置より高い物体は表示されません。必ず車両周辺の安全をミラーや目視で直接確認してください。●車両上から見下ろしたような映像にはつなぎ目があり、物やクルマが不連続になるとともに高さのある物体は表示されないことがあります。また、物やクルマが倒れ込み、実際の位置より速く表示されることがあります。●移動物検知機能は、自車周辺の移動物をドライバーにお知らせすることで、安全確認をサポートする機能です。すべての移動物を検知できるわけではありません。また、静止しているものは検知できません。車両の操作をするときは、周囲の安全をミラーや目視で直接確認してください。  
\*3 [デジタルルームミラーの注意事項]  
●画面はハメコミ合成です。実際の表示とは異なります。●デジタルルームミラーには死角があります。システムを過信せず、安全運転を心がけてください。●ミラーの調節は、必ず走行前に行ってください。また、防眩への切り替えは必要とときのみ走行中には操作しないでください。●走行中に操作しないで行うと、前方不注意となり思わぬ事故につながるおそれがあります。●太陽や後方車両のヘッドライトなどの強い光源がカメラに入ると、デジタルルームミラーのモニターに光のズギが入ったり、明るい光源がモニター上に広がったりする場合があります。その際には、必要に応じてデジタルルームミラーをOFFに切り替えてご使用ください。

コンフォート  
**COMFORT**

お買い物からアウトドアまで。  
みんなが快適に楽しめる  
上質キャビン。

つぎ、どこ行く〜?



座って実感

座り心地と通気性にこだわったシート。

シートの上部・サイド部には質感の高い合成皮革を使用。  
また、座面・背もたれ部にはダウンジャケットから着想を得た  
立体的な3Dパターンの撥水シート生地を用い、  
通気性のよさと快適な座り心地を実現しています。

1-1-1



寒い日でもすぐに温まるから快適。

ステアリングヒーター\*/シートヒーター/リヤヒーターダクト

運転席と助手席の座面の一部を  
温めるシートヒーターに加え、  
後席の足元に温風を送り込む  
リヤヒーターダクトを標準装備。  
さらにステアリングヒーター\*も設定。  
寒い日でも心地よく  
ドライブが楽しめます。

(\*T Premium、G Premiumに標準装備)



注目ポイント

イオンの効果で空気をキレイに。

リヤサーキュレーター(プラズマクラスター付)



後席に風を送って空気を循環させるリヤサーキュレーターに  
「プラズマクラスター」を搭載。空気浄化や脱臭、静電気除去など、  
移動空間にうれしい効果をもたらします。(T Premium、G Premiumに標準装備)



プラズマクラスターは、プラズマ放電により  
プラスとマイナスのイオンを発生させ  
空気を浄化するシャープ株式会社の  
技術です。プラズマクラスターの効果は、  
車内の状況や個人差により  
効果の程度が異なる場合があります。

●本商品にはシャープ株式会社の  
プラズマクラスター技術を搭載しています。  
プラズマクラスターロゴおよびプラズマ  
クラスター、Plasmaclusterは  
シャープ株式会社の登録商標です。

タッチ操作で使いやすい。

タッチパネル式フルオートエアコン

フルオートエアコンは、  
艶やかなピアノブラック調の  
タッチパネルを採用。軽やかな  
タッチで操作できます。操作音で、  
使いやすさも高めています。

●操作は停車時のみ行ってください。



赤外線や紫外線からお肌を守る。

IRカット/99%UVカットガラス(フロントドア)

暑さの原因となる赤外線(IR)や、うっかり日焼けの  
原因となる紫外線(UV)から、お肌を守ります。

日焼け  
対策も  
はっちり!

強い日差しをシャットアウト。

リヤロールサンシェード

太陽の光をしっかりと遮る  
ロールサンシェードを内蔵。  
サッと引き出して手軽に使えます。  
(T Premium、G Premiumに標準装備)  
●ロールサンシェードは途中で固定できません。



スマートフォンを充電。

充電用USBポート(Type-Ax1)  
(助手席シートバック)

助手席シートバックに急速充電可能な  
2.4AのUSBポートをご用意。  
移動の時間をムダなく使って、  
USB対応機器をスマートに充電できます。  
●USBケーブルは付属しません。



Photo: T Premium 4WD ボディカラー: チタニウムグレーメタリック

●アダプティブLEDヘッドライト(ALH)(光軸自動調整機構付)はメーカーオプション ●オリジナル9型ナビゲーション、9型ナビ用センターフード、9型専用センターパネルはディーラーオプション

●写真の荷物、小物は撮影のために用意したものです。●走行中は、荷物や小物をしっかりと固定してください。●インテリア写真はカットボディによる撮影 ●撮影のために点灯 ●画面はハメコみ合成 ●写真、イラストはイメージです。

パフォーマンス

# PERFORMANCE

乗って驚く。アウトドアでの頼もしい走り。



車種サイト「走行性能」  
についてはこちら



デリカミニでのドライブ、  
いつも楽しいね



## 雨や雪の日でも安心・快適な走り。 フルタイム4WD

前後輪間の回転速度差をわずかに設定し、駆動力を常に4輪に配分することで、滑りやすい路面での走破性はもちろん、わだち路等でも高い直進安定性をもたらします。雨や雪の日、未舗装路での安心・快適な走りを実現します。

さすがデリカミニ!

## テストコースで鍛え抜かれた足回りが、ラフロードでの走りをもっと快適に。

大径タイヤ&専用開発  
ショックアブソーバー(4WD)

4WD車は、大径タイヤに加え、デリカミニ専用開発のショックアブソーバー(前後)を採用。アウトドアレジャーや荒れた路面での走行安定性を向上させ、快適な乗り心地を実現しています。

だから頼もしい

## 滑りやすい道での発進をサポート。 グリップコントロール

雪道やぬかるんだ路面で片側の駆動輪が空転した場合、スリップした駆動輪をブレーキ制御し、路面をグリップしている駆動輪の駆動力を確保することで発進をサポートします。

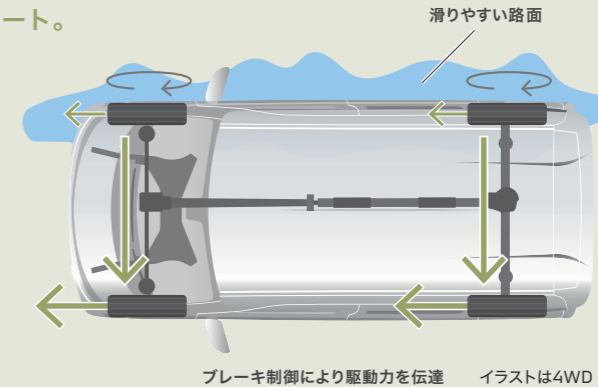

グリップコントロール



右前輪+右後輪

マルチインフォメーションディスプレイで作動状況をわかりやすく表示。

## 急な下り坂もブレーキ制御で安心。 ヒルディセントコントロール[HDC]

アウトドアの険しい傾斜はもちろん、立体駐車場の急なスロープなどを下るとき、スイッチを「ON」にすると、クルマがブレーキを制御して車速を約4~20km/hの範囲でコントロール。ハンドル操作に集中できるので、安心して下ることができます。

HDC = Hill Descent Control



●ヒルディセントコントロール、ヒルスタートアシストは、あくまでもドライバーのブレーキ操作や運転操作を補助するシステムです。道路状況にあった安全運転をお願いします。

## ずり下がりしにくいから坂道発進も安心。 ヒルスタートアシスト[HSA]

ブレーキペダルからアクセルペダルに踏みかえる間、ブレーキを最大2秒間キープ。坂道発進でのクルマの後退を防ぎます。

HSA = Hill Start Assist

ヒルスタートアシストなし  
ずり下がりが発生



ヒルスタートアシストあり  
スムーズに発進

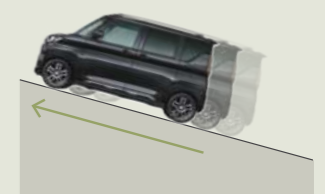

## 都市でもアウトドアでも、力強くエコな走り。

高性能パワートレイン/  
オートストップ&ゴー[AS&G](ココストップ機能付)

トルクフルなエンジン、軽快な加速性能のCVT、加速時にモーターでエンジンをアシストするHYBRIDシステムから成る高性能なパワートレインを搭載。ガソリンのムダな消費をカットするアイドリングストップ機能、オートストップ&ゴー[AS&G]とともに、力強くエコな走りをサポートします。

●オートストップ&ゴー[AS&G]は、状況に応じて作動条件が異なります。OFFスイッチも備えています。実際の走行前には必ず取扱説明書をご確認ください。

オートストップ&ゴー作動イメージ



JCO8 燃料消費率(国土交通省審査値)\*1(G 2WD)

26.7 km/L

WLTC 燃料消費率(国土交通省審査値)\*1\*2(G 2WD)

20.9 km/L

市街地モード：19.6km/L、郊外モード：22.1km/L、高速道路モード：20.7km/L

\*1 燃料消費率は、定められた試験条件での値です。

お客様の使用環境(気象・渋滞等)や運転方法(急発進・エアコン使用等)に応じて燃料消費率は異なります。

\*2 WLTCモードは、市街地、郊外、高速道路の各走行モードを平均的な使用時間配分で構成した国際的な走行モードです。

市街地モード：信号や渋滞等の影響を受ける比較的低速な走行を想定したモードです。

郊外モード：信号や渋滞等の影響をあまり受けない走行を想定したモードです。

高速道路モード：高速道路等での走行を想定したモードです。

Photo：T Premium 4WD ボディカラー：ブラックマイカ

●アダプティブLEDヘッドライト[ALH](光軸自動調整機構付)はメーカーオプション ●オリジナル9型ナビゲーション、9型ナビ用センターフード、9型専用センターパネル、サイドデカールはディーラーオプション ●雪道など実際の走行時には、冬用タイヤを装備するなど十分注意してください。●写真、イラストはイメージです。

マイパイロット

# MI-PILOT

高速道路 同一車線運転支援機能

高速道路の運転をアシスト。  
ゆとりが生まれるから、会話が弾む。



車種サイト「マイパイロット」  
についてはこちら



### 車線中央付近の走行をアシスト

白線を検知してステアリングを制御。  
直線道路はもちろんカーブでも  
車線中央付近を走行するアシストをします。

### 車間距離の保持をアシスト

先行車を検知して  
アクセルとブレーキを制御。  
車間距離を保つアシストをします。

## ここが先進

### 渋滞のストレスやロングドライブの疲れを軽減。

高速道路 同一車線運転支援機能  
マイパイロット[MI-PILOT]

フロントカメラとミリ波レーダーを用いたマイパイロットは、レーダークルーズコントロール[ACC]と車線維持支援機能[LKA]の2つの機能で高速道路での運転をアシスト。アクセルペダルから足を離しても車間距離の保持をアシスト、ステアリングを制御して車線中央付近を走る手助けをすることで、渋滞走行や長時間の巡航走行で感じていたストレスや疲労を軽減してくれます。(T Premium、G Premiumに標準装備)

ステアリングスイッチの簡単な操作でスタート。

<p><b>STEP 1</b></p> <p>マイパイロットスイッチを押してスタンバイ。</p> 	<p><b>STEP 2</b></p> <p>設定したい車速まで加速。</p> 	<p><b>STEP 3</b></p> <p>SET-スイッチを押すと、先行車との車間を維持した定速走行や、ステアリング制御(車線認識時)を開始。</p> 
---	--	--

### 前のクルマとの距離を保つようにアシスト。

レーダークルーズコントロール[ACC](全車速追従機能付)

セットした車速(約30km/h以上)を上限に、先行車の加減速に合わせて車間の保持をアシスト。先行車に続いて停止した場合、停止後約3秒以内に先行車が走り出すと、追従走行を継続します\*。



\*自車の停止時間が約3秒を超えた場合は、先行車発進後にステアリングのRES+スイッチを押すか、アクセルペダルを軽く踏むと追従走行を再開します。

### 車線中央付近を走るようにサポート。

車線維持支援機能[LKA]

道路の白線を検知し、直線やカーブでも、車線中央付近を走るようにステアリング操作をサポート。高速道路でのロングドライブがより快適になります。



●写真、イラストはすべてイメージです。●マイパイロットは高速道路や自動車専用道路で使用してください。マイパイロットはドライバーの運転操作を支援するためのシステムであり、自動運転システムではありません。安全運転をおこなう責任はドライバーにあります。●わき見運転やぼんやり運転などの前方不注意および雨・霧などの視界不良による危険を回避するものではありません。先行車との車間距離、車線内の位置、周囲の状況に応じてアクセル、ブレーキ、ステアリングを操作するなどして、常に安全運転を心がけてください。●システムの能力には限界がありますので、システムだけに頼った運転はせず、常に安全運転を心がけてください。●ACC、LKAは、対象物、交通(急な割り込みなど)、天候(雨・雪など)、道路状況(連続するカーブなど)などの条件によっては正常に作動しない場合があります。

●ACCは、先行車両に対して作動します。二輪車・歩行者などは作動対象ではありませんが、状況によって作動する場合があります。●ACC、LKAは、ドライバーの安全運転を前提としたシステムであり、運転操作の負担や衝突被害を軽減することを目的としています。システムの検知性能・制御性能には限界があるため、このシステムに頼った運転はせず、常に安全運転を心がけてください。●操作方法や重要な注意事項などが記載されていますので、ご使用前に必ず取扱説明書をお読みください。

Photo : T Premium 4WD ボディカラー : ナチュラルアイボリーメタリック/ブラックマイカ(有料色)  
●アダプティブLEDヘッドライト[ALH](光軸自動調整機構付)はメーカーオプション ●オリジナル9型ナビゲーション、9型ナビ用センターフード、9型専用センターパネル、サイドデカールはディーラーオプション  
●写真、イラストはイメージです。

イーアシスト

# e-Assist

一歩先を見守る技術が、家族のまいにちを守る。

車種サイト「e-Assist」  
についてはこちら  
作動条件についてもこちらから  
ご確認ください



## 「あなたの安心、未来ドライブ」三菱 e-Assist (運転支援機能)

日々の運転をサポート。

### 衝突回避または被害軽減をアシスト。

衝突被害軽減ブレーキシステム[FCM]  
(歩行者検知付)

フロントカメラとレーダーにより、前方車両や歩行者を検知。衝突の危険があると判断したときに、ドライバーに注意を促しながら、ブレーキを制御し、衝突回避または衝突被害の軽減をアシストします。



FCM = Forward Collision Mitigation system

### 駐車場などでの操作ミスをフォロー。

踏み間違い衝突防止アシスト[EAPM]

フロントカメラおよびフロントバンパー/リヤバンパーに搭載されたソナーにより前後の進行方向に車両や歩行者\*、壁などの障害物を検知している状態で、踏み間違いなどの操作ミスによってアクセルペダルを素早く、強く踏み込んだ場合、警報ブザーとインフォメーション画面表示とメーター表示で注意を促します。さらにエンジン出力を抑制しブレーキ制御を作動させて衝突回避または衝突被害の軽減をアシストします。



EAPM = Emergency Assist for Pedal Misapplication  
\*車両、歩行者検知は前進時のみとなります。

**AEBS2** 衝突被害軽減ブレーキ  
衝突被害軽減ブレーキ (AEBS2) 認定制度とは、高齢運転者による交通事故防止対策の一環として、歩行者 (走行中または停止中の車両含む) に対する衝突被害軽減ブレーキ等が一定の性能を有していることを国土交通省が認定する制度です。  
AEBS = Advanced Emergency Braking System

デリカミニは全車「衝突被害軽減ブレーキ (AEBS2) 認定制度」認定車です。

**PMPD** ペダル踏み間違い急発進抑制装置  
ペダル踏み間違い急発進抑制装置 (PMPD) 認定制度とは、高齢運転者による交通事故防止対策の一環として、停止中の車両に対するペダル踏み間違い急発進抑制装置等が一定の性能を有していることを国土交通省が認定する制度です。  
PMPD = Pedal Misapplication Prevention Device

デリカミニは全車「ペダル踏み間違い急発進抑制装置 (障害物検知機能付のものも含む) (PMPD) 認定制度」認定車です。

### ハイ/ローを状況に応じて切り替え。

オートマチックハイビーム[AHB]

先行車や対向車、道路周辺の明るさを検知。ハイビームとロービームを切り替えることにより、遠方視認性を高めるとともに、切り替え忘れや手動操作の煩わしさを軽減します。



AHB = Automatic High Beam

●メーカーオプションのアダプティブLEDヘッドライト[ALH]を選択した場合には、オートマチックハイビーム[AHB]は装着されません。

### 標識の見逃しを予防。

標識認識システム[TSR]

一時停止標識、車両進入禁止標識、最高速度標識を認識しインフォメーション画面表示でドライバーに伝えます。さらに、車両進入禁止標識を通過した場合には警報ブザーで注意を促します。



TSR = Traffic Sign Recognition

### 信号待ちなどでの発進遅れを予防。

先行車発進通知[LCDN]

信号待ちなどで停車中に、先行車が発進しても自車が停止し続けた場合、警報ブザーとインフォメーション画面表示で先行車の発進を知らせます。



LCDN = Leading Car Departure Notification



### 高速道路の安心を支える。

#### 車線から外れないようにサポート。

車線逸脱警報システム[LDW] & 車線逸脱防止支援機能[LDP]

フロントカメラが車線位置を監視。車線を外れそうになると、ドライバーに注意を促します。さらに車線逸脱防止支援機能がブレーキを短時間制御し、クルマを車線内に戻すサポートを行います。



LDW = Lane Departure Warning  
LDP = Lane Departure Prevention

#### ドライバーに休憩を促す。

ふらつき警報[DAA]

走行中、ドライバーのハンドル操作から注意力が低下していると判断したときに、警報ブザーとインフォメーション画面表示でドライバーに休憩を促します。



DAA = Driver Attention Alert

#### 見えにくいクルマの動きを検知して警報。

前方衝突予測警報[PFCW]

2台前を走る車両をレーダーでモニター。急な減速など自車からは見えにくい前方の状況変化を検知し、減速が必要と判断した場合には、ドライバーに注意を促します。ブレーキの踏み遅れによる衝突事故の回避をアシストします。



PFCW = Predictive Forward Collision Warning



セーフティ・サポートカーS ワイド (サポカーS ワイド) は安全運転をサポートする先進技術を搭載したクルマです。高齢運転者を含めたすべてのドライバーによる交通事故の発生防止・被害軽減対策の一環として、国が推奨する新しい自動車安全コンセプトです。

デリカミニは、「サポカーS ワイド」対象車です。

デリカミニの先進安全装備 [全車標準装備]

- 衝突被害軽減ブレーキシステム[FCM] (歩行者検知付)
- 踏み間違い衝突防止アシスト[EAPM]
- 車線逸脱警報システム[LDW] & 車線逸脱防止支援機能[LDP]
- オートマチックハイビーム[AHB]

●イラストは作動イメージです。●FCM、EAPM、TSR、LCDN、LDW、LDP、DAA、PFCWは、対象物、交通 (急な割り込みなど)、天候 (雨・雪など)、道路状況 (連続するカーブなど) などの条件によっては正常に作動しない場合があります。●FCMは、前方車両と歩行者に対して作動しますが、二輪車などは作動対象ではありませんが、状況によって作動する場合があります。●EAPMは、車両と歩行者、障害物を制御対象としていますが、条件によってはシステムが認識できない場合があります。●FCM、EAPM、TSR、LCDN、LDW、LDP、DAA、PFCWは、ドライバーの安全運転を前提としたシステムであり、運転操作の負担や衝突被害を軽減することを目的としています。システムの検知性能・制御性能には限界があるため、このシステムに頼った運転はせず、常に安全運転を心がけてください。●ご使用前に必ず取扱説明書をお読みください。

Photo : T Premium 4WD ボディカラー : ライトニングブルーマイカ/ブラックマイカ (有料色)

●アダプティブLEDヘッドライト[ALH] (光軸自動調整機構付) はメーカーオプション ●オリジナル9型ナビゲーション、9型ナビ用センターフード、9型専用センターパネル、サイドデカールはディーラーオプション ●写真、イラストはイメージです。

ベーシックセーフティ

# BASIC SAFETY

万々に備える、充実の安全性能。

## クルマの動きを安定させる。

アクティブスタビリティコントロール[ASC]

クルマの横滑りを抑えて車両を安定走行させる「スタビリティコントロール機能」と、滑りやすい路面での発進時に左右両輪が同時にスリップしたことを感知すると、エンジンの出力を抑えることにより、駆動力およびハンドルの操作性を向上させる「トラクションコントロール機能」が、安定した走りをサポートします。

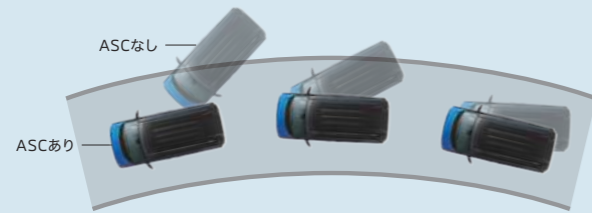

ASC = Active Stability Control

## 衝突エネルギーを効率よく吸収。

衝突安全強化ボディ RISE(ライズ)

衝突エネルギーを吸収するフロントボディ構造と高剛性キャビン構造を組み合わせ、衝突安全強化ボディ「RISE(ライズ)」を採用。客室安全環状構造や、高張力鋼板を適材適所に使用したことにより、前面、側面、後面衝突はもちろん、オフセット衝突でもすぐれた乗員保護性能を実現しています。

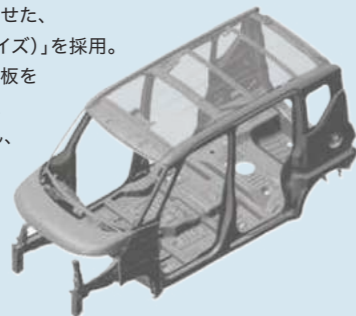

## RISE

RISE = Reinforced Impact Safety Evolution

## 運転席にSRSニーエアバッグも標準装備。

7つのSRSエアバッグ

運転席&助手席SRSエアバッグ、SRSサイドエアバッグ、SRSカーテンエアバッグに加え、ドライバーの脚部を受け止め下肢の傷害を軽減するとともに姿勢を維持することで保護効果を高める運転席SRSニーエアバッグも標準装備しました。7つのエアバッグで、衝突安全性能をさらに高めています。

SRS = Supplemental Restraint System  
(シートベルトを補助する乗員保護装置)

●SRSエアバッグシステムは、前方向(運転席用/助手席用/運転席脚部用)または横方向(サイド/カーテン)からの、設定以上の衝撃を感じたときのみ作動します。後方向からの衝撃には作動しません。  
SRSエアバッグシステムは、あくまでもシートベルトを着用することを前提として開発されたシステムですので、必ずシートベルトをご着用ください。なお、チャイルドシートを助手席に後ろ向きで装着しないことなど、ご注意ください。必ず取扱説明書をご覧ください。

## ハイビームでも対向車を眩惑させず、遠くまで見通せる。

アダプティブLEDヘッドライト[ALH](光軸自動調整機構付)

アダプティブLEDヘッドライト[ALH]は、車速が約30km/h以上でヘッドライトを点灯しているときに、対向車や先行車に照射しないよう、ハイビームの照射範囲を切り替える先進技術です。対向車などを眩惑させることなくハイビームを維持し、速くいる歩行者などを確認できるので夜間のドライビングの安心感が高まります。(T Premiumにメーカーオプション)

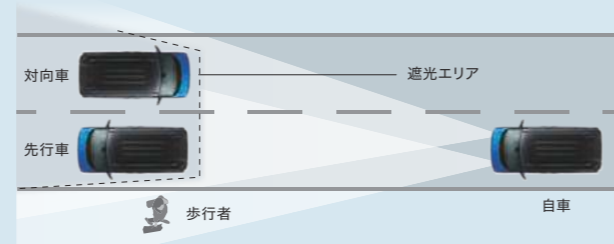

ALH = Adaptive LED Headlight

●メーカーオプションのアダプティブLEDヘッドライト[ALH]を選択した場合には、オートマチックハイビーム[AHB]は装着されません。  
●車速約30km/h以上で一度システムが作動すると、約15km/hまではハイビームの自動可変配光を維持し、約15km/h以下になるとロービームに切り替わります。

## スイッチ操作で作動・解除。

電動パーキングブレーキ&ブレーキオートホールド

スイッチを引き上げることで作動でき、イグニッションONかつブレーキペダルを踏んでいる状態でスイッチを押すと解除できる電動パーキングブレーキを採用しました。また、ブレーキオートホールドON時には、ブレーキを踏んで停車したときにブレーキペダルから足を離しても停車状態を維持することができます。

(T Premium、G Premiumに標準装備)



エアバッグ展開イメージ

## BODY COLOR

ボディカラー

車種サイトで外観・内装をご覧ください



## TWO-TONE COLOR

2トーンカラー



アッシュグリーンメタリック x ブラックマイカ  
(有料色)\*1(UA)[F29/X42]

ナチュラルアイボリーメタリック x ブラックマイカ  
(有料色)\*1(UW)[S45/X42]

ホワイトパール x ブラックマイカ  
(有料色)\*1(FS)[W13/X42]



サンシャインオレンジメタリック x ブラックマイカ  
(有料色)\*1(UH)[M11/X42]

レッドメタリック x ブラックマイカ  
(有料色)\*2(FR)[P26/X42]

ライトニングブルーマイカ x ブラックマイカ  
(有料色)\*2(UL)[D06/X42]

## MONOTONE COLOR

モノトーンカラー



アッシュグリーンメタリック  
(有料色)\*3(QN)[F29]

ナチュラルアイボリーメタリック  
(有料色)\*3(TM)[S45]

ホワイトパール  
(有料色)\*3(SM)[W13]



ブラックマイカ  
(CI)[X42]

チタニウムグレーメタリック  
(TN)[U17]

ミストブルーパール  
(有料色)\*3(MN)[D32]

Photo : T Premium 4WD

●撮影のために点灯 ●画面はハメコみ合成 ●写真、イラストはイメージです。

\*1 アッシュグリーンメタリック/ブラックマイカ、ナチュラルアイボリーメタリック/ブラックマイカ、ホワイトパール/ブラックマイカ、サンシャインオレンジメタリック/ブラックマイカは有料色82,500円(消費税抜価格75,000円)高となります。

\*2 レッドメタリック/ブラックマイカ、ライトニングブルーマイカ/ブラックマイカは有料色60,500円(消費税抜価格55,000円)高となります。

\*3 アッシュグリーンメタリック、ナチュラルアイボリーメタリック、ホワイトパール、ミストブルーパールは有料色33,000円(消費税抜価格30,000円)高となります。



LINE-UP

ラインアップ

# T Premium

DOHC 12 VALVE  
インタークーラー付ターボチャージャー  
CVT  
2WD/4WD



2WD/4WD



メーカー希望小売価格

[2WD] ¥2,107,600 (消費税抜価格 ¥1,916,000)

[4WD] ¥2,271,500 (消費税抜価格 ¥2,065,000)

●リサイクル料金7,630円が別途必要となります。●価格には、有料色代は含まれておりません。

Photo : T Premium 4WD ボディカラー : アッシュグリーンメタリック/ブラックマイカ(有料色:82,500円高/消費税抜価格:75,000円高)



# G Premium

DOHC 12 VALVE  
CVT  
2WD/4WD



2WD



2WD



2WD/4WD



メーカー希望小売価格

[2WD] ¥2,018,500 (消費税抜価格 ¥1,835,000)

[4WD] ¥2,182,400 (消費税抜価格 ¥1,984,000)

●リサイクル料金7,630円が別途必要となります。●価格には、有料色代は含まれておりません。

Photo : G Premium 4WD ボディカラー : ナチュラルアイポリーメタリック/ブラックマイカ(有料色:82,500円高/消費税抜価格:75,000円高)



# T

DOHC 12 VALVE  
インタークーラー付ターボチャージャー  
CVT  
2WD/4WD



2WD/4WD



メーカー希望小売価格

[2WD] ¥1,914,000 (消費税抜価格 ¥1,740,000)

[4WD] ¥2,125,200 (消費税抜価格 ¥1,932,000)

●リサイクル料金7,630円が別途必要となります。●価格には、有料色代は含まれておりません。

Photo : T 4WD ボディカラー : レッドメタリック/ブラックマイカ(有料色:60,500円高/消費税抜価格:55,000円高)



# G

DOHC 12 VALVE  
CVT  
2WD/4WD



2WD



2WD



2WD/4WD



メーカー希望小売価格

[2WD] ¥1,837,000 (消費税抜価格 ¥1,670,000)

[4WD] ¥2,048,200 (消費税抜価格 ¥1,862,000)

●リサイクル料金7,630円が別途必要となります。●価格には、有料色代は含まれておりません。

Photo : G 4WD ボディカラー : ミストブルーパール(有料色:33,000円高/消費税抜価格:30,000円高)



●リサイクル預託金が預託済のお車を商品車として譲渡する旧所有者(譲渡人)は、車両価値部分とリサイクル預託金相当額の合計額を新所有者(譲受人)からお受け取りになることにより、リサイクル預託金の返金を受けることができます。詳しくは営業スタッフにおたずねください。●環境対応車普及促進税制に基づき、ご購入時の自動車重量税が減税になります(一部グレードを除く)。詳しくは営業スタッフにおたずねください。●メーカー希望小売価格は、バンクタイヤ応急修理キット(ジャッキ、ジャッキハンドル兼ホイールナットレンチ、ジャッキハンドルバー、スペアタイヤは付属しません)付価格です。販売会社でセットする付属品は別途扱いとなります。●保険料、税金(除く消費税)、届出等に伴う費用は別途申し受けます。●装備やオプションの組み合わせ等の詳細はP35-36の主要装備をご覧ください。●撮影のために点灯 ●インテリア写真はカットボディによる撮影 ●画面はハメコミ合成 ●写真はイメージです。●ボディカラー、シート色は印刷インキの性質上、実際の色と異なって見える場合があります。ご購入の際には、実車・カラーサンプル等によってご確認ください。

●価格はメーカー希望小売価格(消費税率10%)で参考価格です。価格については各販売会社が独自に定めておりますので、詳しくは営業スタッフにおたずねください。

主な標準装備 & オプション設定比較表

●:標準装備 △:メーカーオプション

	T Premium	T	G Premium	G
 アダプティブLEDヘッドライト【ALH】 (光軸自動調整機構付)	△*1			
 運転席側電動スライドドア (イージークローザー付、ハンズフリーオートスライドドア)	●	△	●	△
 助手席側電動スライドドア (イージークローザー付、ハンズフリーオートスライドドア)	●	●	●	●
 電動格納式ドアミラー (ブラック)	●		●	
 電動格納式ドアミラー (ブラック、サイドアンダーミラー付)		●*2		●*2
 マイパイロット【ACC】[LKA] / ステアリングスイッチ(マイパイロット)	●		●	
 ステアリングヒーター	●		●	
 樹脂ラゲッジボード & PVC後席シートバック	●		●	
 撥水シート生地 (合成皮革&ファブリック+PVCシートバック) (合成皮革&ファブリック)	●	●	●	●
 助手席シートバックテーブル (コンビニエントフック付)	●		●	
 リヤビューモニター付ルームミラー (自動防眩機能付)		●*3		●*3
 デジタルルームミラー (マルチアラウンドモニター付)	●	△*4	●	△*4
 マルチアラウンドモニター (移動物検知機能付)	●	△*4	●	△*4
 電動パーキングブレーキ & ブレーキオートホールド	●		●	
 バトルシフト	●	●		
 リヤサーキュレーター (プラスマクラスター付)	●		●	
 リヤロールサンシェード	●		●	
 155/65R14タイヤ+14インチスチールホイール (フルホイールカバー付) (2WD)		●*5		●*5
 165/55R15タイヤ+15インチアルミホイール (2WD)	●*5		●*5	
 165/60R15タイヤ+15インチアルミホイール (4WD)	●	●	●	●

\*1 アダプティブLEDヘッドライト【ALH】を選択した場合、オートマチックハイビーム【AHB】は非装着となります。\*2 先進安全パッケージを選択した場合、サイドアンダーミラーは非装着となります。\*3 先進安全パッケージを選択した場合、デジタルルームミラー(マルチアラウンドモニター付)が装着されます。\*4 デジタルルームミラー(マルチアラウンドモニター付)とマルチアラウンドモニター(移動物検知機能付)はパッケージメーカーオプション(先進安全パッケージ)となります。\*5 4WDを選択した場合、165/60R15タイヤ+15インチアルミホイールとなります。●画面はハメコミ合成

ACCESSORIES

アクセサリ

もっとあなたらしく、デリカミニをカスタマイズ。

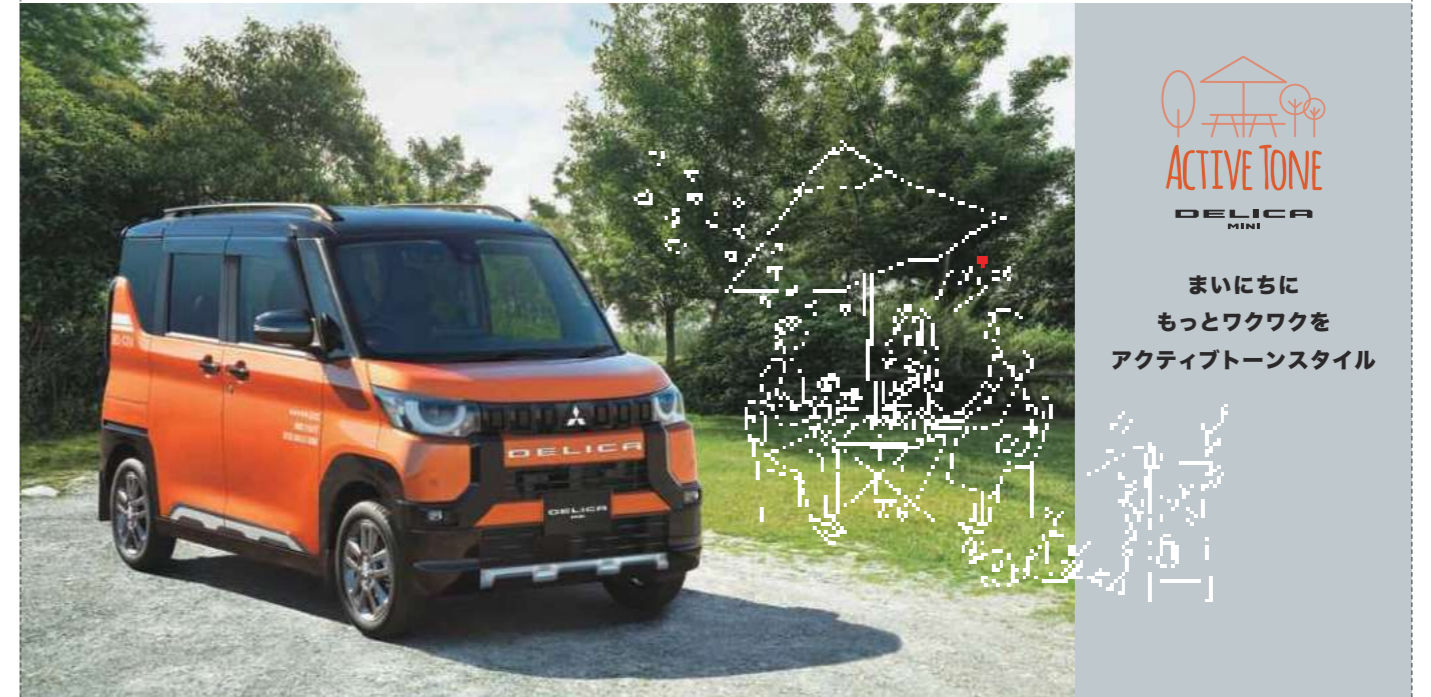

Photo : T Premium 4WD アクティブトーンスタイル(ディーラーオプション)装着車 ボディカラー : サンシャインオレンジメタリック/ブラックマイカ(有料色)  
●アダプティブLEDヘッドライト【ALH】(光軸自動調整機構付)はメーカーオプション ●アクティブトーンスタイル【エクステリアパッケージA、エンブレムセットA、サイドデカール、オマージュデカール(ステンシルスタイル)、マッドフラップ(ブラック)、エクシードバイザー、オリジナル9型ナビゲーション、9型ナビ用センターフード、9型専用センターパネルはディーラーオプション ●写真、イラストはイメージです。



Photo : T Premium 4WD ワイルドアドベンチャースタイル(ディーラーオプション)装着車 ボディカラー : アッシュグリーンメタリック/ブラックマイカ(有料色)  
●アダプティブLEDヘッドライト【ALH】(光軸自動調整機構付)はメーカーオプション ●ワイルドアドベンチャースタイル【エクステリアパッケージB、エンブレムセットB、デカールパッケージ、タフネスパッケージA、オマージュデカール(デリカナスタイル)、ベースキャリア、ルーフラックアタッチメント(ブラック)、エクシードバイザー、オリジナル9型ナビゲーション、9型ナビ用センターフード、9型専用センターパネルはディーラーオプション ●写真、イラストはイメージです。

●実物とイメージや仕様が異なる場合があります。●この他にも数多くのディーラーオプションをご用意しています。詳しくはデリカミニ アクセサリーカタログをご覧ください。  
●三菱自動車純正用品の保証内容については、営業スタッフにおたずねください。

## EQUIPMENT

### 主要装備

●：標準装備 △：メーカーオプション  
 類別 **PKG**：このマークが記載されたメーカーオプション装備は、パッケージメーカーオプションとなります。

	T Premium	T	G Premium	G	メーカー希望小売価格 [ ]=消費税抜価格 & 設定パッケージ
--	-----------	---	-----------	---	------------------------------------

#### エクステリア

LEDヘッドライト(光軸調整機構付)	●	●	●	●	
アダプティブLEDヘッドライト[ALH](光軸自動調整機構付)*1	△				??,000円[70,000円]
LEDフロントフォグランプ	●	●	●	●	
フロントバンパー	シルバーアクセント	●	●	●	
リアバンパー	シルバーアクセント	●	●	●	
助手席側電動スライドドア(イージークローザー付、ハンズフリーオートスライドドア)	●	●	●	●	
運転席側電動スライドドア(イージークローザー付)*2	●	●	●	●	
運転席側電動スライドドア(イージークローザー付、ハンズフリーオートスライドドア)	●	△	●	△	55,000円[50,000円]
電動格納式ドアミラー(ブラック)	●	●サイドアンダーミラー付*3	●	●サイドアンダーミラー付*3	
フロントウインドシールド	IRカット/99%UVカットガラス	●	●	●	
フロントドア	IRカット/99%UVカットガラス	●	●	●	
ルーフレール	●	●	●	●	
全車標準装備	●リアコンビネーションランプ(LEDストップランプ、LEDテールランプ) ●ドアミラーサイドターンランプ(LED) ●HYBRIDパッジ ●ハイマウントストップランプ(LED) ●アウトドアハンドル(パーティタイプ) ●ドアサッシュブラックアウト(ブラックマイカ[C1]のボディカラー車は除く) ●ホイールアーチ(ブラック)(ブラックマイカ[C1]のボディカラー車は除く) ●テールゲートガーニッシュ ●サイドシルガーニッシュ(黒色) ●ルーフスポイラー ●UVカットガラス(フロントクォーター) ●UVカット機能付プライバシーガラス(リアドア・リアウインドウ・リアクォーター) ●リアウインドウデフォグガー ●リアワイパー&ウォッシャー ●ルーフアンテナ				

#### インパネまわり

マルチインフォメーションディスプレイ(カラー液晶、グリップコントロール表示)	●	●	●	●	
ステアリングホイール	本革巻(ブラック)	●	●	●	
	本革巻(ブラック)+ステアリングヒーター	●	●	●	
ステアリングスイッチ	マルチインフォメーションディスプレイ+オーディオ+TEL	●	●	●	
	マルチインフォメーションディスプレイ+オーディオ+TEL+マイパイロット	●	●	●	
パドルシフト	●	●	●	●	
メッキアクセント付シフトノブ	●	●	●	●	
全車標準装備	●コンピメーター(スピードメーター・タコメーター) ●チルトステアリング				

#### インテリア

内装色	ブラック	●	●	●	
樹脂ラゲッジボード&PVC後席シートバック	●	●	●	●	
運転席サンバイザー(バニティミラー、チケットホルダー付)	●	●	●	●	
助手席サンバイザー(バニティミラー)	●	●	●	●	
インナードアハンドル(メッキ)	●	●	●	●	
全車標準装備	●ラゲッジアンダーボックス(2WD用/4WD用) ●アッパーオープントレイ(センター&助手席側) ●センタートレイ(引き出し式&カップホルダー付) ●センターロアボックス ●アッパーグローブボックス ●グローブボックス ●コンビニエントフック(インパネ助手席側) ●ドリンクホルダー(運転席&助手席) ●ボトルホルダー(フロント×2、リア×2) ●乗降用アシストグリップ(リア) ●アクセサリーソケット(DC12V) ●ルーム&マップランプ ●ラゲッジルームランプ ●ドアトリム 生地張り(フロント/リア)				

#### オーディオ

オーディオレス	●	●	●	●	
ナビ取付パッケージ	6スピーカー	●	●	●	
	TVアンテナ、GPSアンテナ	●	●	●	
7型ナビ用パネル(ブラック)	●	●	●	●	

#### シート仕様

シート生地	撥水シート生地(合成皮革&ファブリック+PVCシートバック)	●	●	●	
	撥水シート生地(合成皮革&ファブリック)	●	●	●	
フロント	助手席シートバックテーブル(コンビニエントフック付)	●	●	●	
	充電用USBポート(Type-Ax1)(助手席シートバック)	●	●	●	
	運転席シートバックコンビニエントフック	●	●	●	
	シートバックポケット(助手席/モバイルポケット付)	●	●	●	
	助手席シートアンダートレイ(車検証入れ付)	●	●	●	
全車標準装備	●フロントシート(ベンチシート、運転席センターアームレスト、運転席&助手席シートスライド、運転席&助手席リクライニング、運転席ハイトアジャスター(レバー式)) ●リアシート(スライド機構(5:5分割)、リクライニング機構(5:5分割)、バックフォールディング機構(5:5分割)) ●スライドレバー(テールゲート側から操作可能)				

#### 安全装備

イモビライザー[国土交通省認可品]	●	●	●	●	
	衝突被害軽減ブレーキシステム[FCM](歩行者検知付)	●	●	●	
	踏み間違い衝突防止アシスト[EAPM]	●	●	●	
e-Assist(運転支援機能)	車線逸脱警報システム[LDW]&車線逸脱防止支援機能[LDP]	●	●	●	
	オートマチックハイビーム[AHB]*1	●	●	●	
	ふらつき警報[DAA]	●	●	●	

●：標準装備 △：メーカーオプション  
 類別 **PKG**：このマークが記載されたメーカーオプション装備は、パッケージメーカーオプションとなります。

	T Premium	T	G Premium	G	メーカー希望小売価格 [ ]=消費税抜価格 & 設定パッケージ
--	-----------	---	-----------	---	------------------------------------

#### 安全装備

e-Assist(運転支援機能)	前方衝突予測警報[PFWCW]	●	●	●	●
	標識認識システム[TSR]	●	●	●	●
	先行車発進通知[LCDN]	●	●	●	●
運転席SRSニーエアバッグ		●	●	●	●
ヒルディセントコントロール[HDC]		●	●	●	●
シートベルト非着用ウォーニング(全席)		●	●	●	●
デジタルルームミラー(マルチアラウンドモニター付)		●	△	●	△ <b>PKG</b>
リアビューモニター付ルームミラー(自動防眩機能付)*4		●	●	●	●
マルチアラウンドモニター(移動物検知機能付)		●	△	●	△ <b>PKG</b>
全車標準装備	●パーキングセンサー(フロント×4、リア×4) ●オートライトコントロール ●運転席&助手席SRSエアバッグ ●SRSサイドエアバッグ ●SRSカーテンエアバッグ ●エマージェンシーストップシグナルシステム[ESS=Emergency Stop Signal system] ●アクティブスタビリティコントロール[ASC] ●ヒルスタートアシスト[HSA] ●ブレーキアシスト ●ABS(EBD付) ●i-SizeおよびISO FIX対応チャイルドシート固定専用バー(後席)*5 ●チャイルドブルーフ(リアドア) ●フロント3点式ELR付シートベルト(フォースリミッター付)&ダブルプリテンショナー機構付 ●フロントアジャスタブルシートベルトアンカー ●リヤ3点式ELR付シートベルト(フォースリミッター付)&プリテンショナー機構付 ●衝突安全強化ボディ(RISE) ●フロントスタビライザー				

#### 機能装備

高速道路 同一車線運転支援機能	レーダークルーズコントロール[ACC](全車速追従機能付)	●	●	●	
マイパイロット[MI-PILOT]	車線維持支援機能[LKA]	●	●	●	
電動パーキングブレーキ&ブレーキオートホールド		●	●	●	
キーレスオペレーションシステム&エンジンスイッチ*6		●	●	●	●
エアコン(タッチパネル式フルオートエアコン)		●	●	●	●
リヤサキューレーター(プラズマクラスター付)		●	●	●	●
リヤロールサンシェード		●	●	●	●
ウェルカムライト		●	●	●	●
155/65R14タイヤ+14インチスチールホイール(フルホイールカバー付)*7	(2WD)	●	●	●	●
165/55R15タイヤ+15インチアルミホイール*7	(2WD)	●	●	●	●
165/60R15タイヤ+15インチアルミホイール	(4WD)	●	●	●	●
全車標準装備	●電動パワーステアリング ●グリップコントロール ●センタードアロック ●オートストップ&ゴー[AS&G](コストストップ機能付) ●寒冷地仕様[寒冷地仕様ラジエータークーラント、ヒートドドアミラー、運転席&助手席シートヒーター(座面)、リヤヒーターダクト、スタートアップヒーター] ●減速エネルギー回生システム ●ヘッドライトオートカット ●コンフォートフラッシャー ●全席パワーウインドウ(運転席セーフティ機構付ワンタッチ式) ●フロント可変間欠ワイパー&ウォッシャー(車速感応タイプ) ●リヤ間欠ワイパー&ウォッシャー(リバーズ運動機能付) ●パンクタイヤ応急修理キット(ジャッキ、ジャッキハンドル兼ホイールナットレンチ、ジャッキハンドルバー、スペアタイヤは付属しません)				

\*1 アダプティブLEDヘッドライト[ALH]を選択した場合、オートマチックハイビーム[AHB]は非装着となります。\*2 運転席側電動スライドドア(ハンズフリーオートスライドドア)非装着車には、運転席側スライドドアに自動開閉の機能はありません。  
 \*3 先進安全パッケージを選択した場合、サイドアンダーミラーは非装着となります。\*4 先進安全パッケージを選択した場合、デジタルルームミラー(マルチアラウンドモニター付)が装着されます。\*5 i-SizeおよびISO FIX対応チャイルドシート固定専用バーを使用する際は、必ず対応するチャイルドシートをお使いください。\*6 ▲注意：極込み型心臓ペースメーカー等の機器をご使用のお客様は、電波により医療用電気機器に影響を受けるおそれがあります。詳しくは営業スタッフにおたずねください。\*7 4WDを選択した場合、165/60R15タイヤ+15インチアルミホイールとなります。  
 ■複数メーカーオプションの組み合わせできない場合があります。詳しくは営業スタッフにおたずねください。■メーカーオプションは車両ご注文時に申し受けます。メーカーの工場で装着するため、ご注文後はお受けできませんのでご了承ください。  
 ■ディーラーオプションの取り付けおよび詳細については、アクセサリカタログをご覧ください。営業スタッフにおたずねください。■ジャッキハンドル兼ホイールナットレンチは別売となります。  
 ■価格はメーカー希望小売価格(消費税10%)で参考価格です。価格については各販売会社が独自に定めておりますので、詳しくは営業スタッフにおたずねください。  
 ■取扱説明書：三菱自動車の車種などの最新の取扱説明書がオンライン上(PDF形式)でご覧いただけます。

## MAKER OPTION

### メーカーオプション

アダプティブLEDヘッドライト[ALH](光軸自動調整機構付)\*1 [T Premiumに設定] 77,000円[70,000円]



運転席側電動スライドドア(イージークローザー付、ハンズフリーオートスライドドア) [T、Gに設定] 55,000円[50,000円]



写真は助手席側電動スライドドア

### パッケージメーカーオプション

**PKG** 先進安全パッケージ \*3 [T、Gに設定] 71,500円[65,000円]

デジタルルームミラー(マルチアラウンドモニター付)



画面はハメコミ合成

マルチアラウンドモニター(移動物検知機能付)

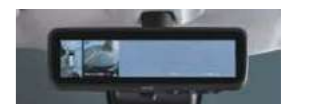

画面はハメコミ合成

## DIMENSIONS

外観4面図 (T Premium 4WD)

単位:mm

※社内測定値

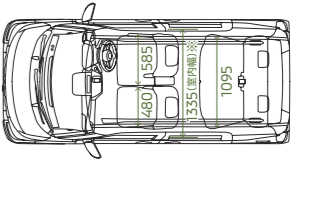
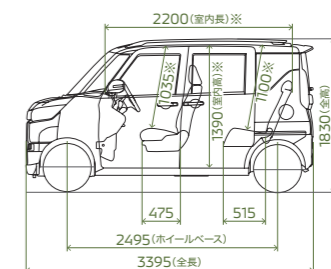
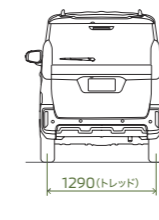
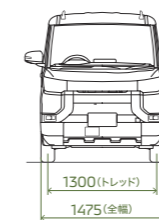

# Drive your Ambition

“Drive your Ambition”

それは、これから三菱自動車が進む道を示すメッセージです。

私たちが提供する新しい価値は、

お客様が今までできなかった体験を可能にします。

「行動範囲を広げたい、さまざまなことに挑戦したい」

そのような志を持ったお客様を、私たちはサポートし続けます。

“Drive your Ambition” は、私たちの決意でもあります。

大きな志を持つことで生まれる、

独創的で存在感のある商品・サービスを通じて、

世界中のお客様とともに成長していきます。



## SPECIFICATIONS

主要諸元

車名・型式 駆動方式	三菱・4AA-B35A				三菱・5AA-B34A				三菱・4AA-B38A				三菱・5AA-B37A					
	2WD				4WD													
類別	HXTTZ T Premium	HXTTZ T	HXTSG G Premium	HXTRG G	HXTTZ T Premium	HXTTZ T	HXTSG G Premium	HXTRG G	HXTTZ T Premium	HXTTZ T	HXTSG G Premium	HXTRG G						
寸法・重量	全長/全幅/全高 ホイールベース トレッド 前/後 最低地上高※1 室内長/室内幅/室内高※1 車両重量 乗車定員	(mm) (mm) (mm) (mm) (mm) (kg) (名)	3395/1475/1800				2495 1300/1290				3395/1475/1830							
性能	最小回転半径	(m)	4.8	4.5	4.8	4.5					4.9							
	燃料消費率	WLTCモード	(km/L)	19.2		20.9						17.5	19.0					
		市街地モード	(km/L)	16.7		19.6						16.2	17.0					
		郊外モード	(km/L)	20.6		22.1						18.3	20.5					
		高速道路モード	(km/L)	19.6		20.7						17.6	19.0					
		JC08モード	(km/L)	22.4		25.0						21.0	22.2					
	主要燃費向上対策	自動無段変速機・電動パワーステアリング・アイドリングストップ装置・可変バルブタイミング機構・ハイブリッドシステム・バッテリーアシストシステム・充電制御																
	エンジン	型式	BR06 インタークーラー付 ターボチャージャー				BR06				BR06 インタークーラー付 ターボチャージャー				BR06			
		弁機構・気筒数	DOHC 12バルブ・3気筒															
		内径×行程	(mm)	62.7×71.2														
総排気量		(L)	0.659															
圧縮比			9.2				12.0				9.2				12.0			
最高出力		(kW[PS]/rpm)	47[64]/5600				38[52]/6400				47[64]/5600				38[52]/6400			
最大トルク		(N・m[kgf・m]/rpm)	100[10.2]/2400~4000				60[6.1]/3600				100[10.2]/2400~4000				60[6.1]/3600			
燃料供給装置		電子式																
使用燃料		無鉛レギュラーガソリン																
タンク容量		(L)	27															
モーター	型式	SM21																
	種類	交流同期電動機																
	最高出力	(kW[PS]/rpm)	2.0[2.7]/1200															
	最大トルク	(N・m[kgf・m]/rpm)	40[4.1]/100															
動力用主電池	種類	リチウムイオン電池																
動力伝達装置	変速機形式	CVT(自動無段変速機)																
	変速比	Dレンジ 1速/2速/3速/4速/5速/6速/7速 ※4 後退	2.411/1.551/1.232/0.974/0.771/0.584/0.410				2.411~0.404											
	最終減速比	2.295 7.319																
	走行装置	ステアリング形式 サスペンション形式 主ブレーキ形式 タイヤ	ストラット式/トーションビーム式				ストラット式/トルクアーム式3リンク				ストラット式/トルクアーム式3リンク							

●仕様変更は発表なく実施することがあります。なお、本仕様は道路運送車両法による自動車型式指定申請書数値です。※1 社内測定値です。※2 燃料消費率は、定められた試験条件での値です。お客様の使用環境(気象・渋滞等)や運転方法(急発進・エアコン使用等)に応じて燃料消費率は異なります。※3 WLTCモード:市街地、郊外、高速道路の各走行モードを平均的な使用時間配分で構成した国際的な走行モードです。市街地モード:信号や渋滞等の影響を受ける比較的低速な走行を想定したモードです。郊外モード:信号や渋滞等の影響をあまり受けない走行を想定したモードです。高速道路モード:高速道路等での走行を想定したモードです。※4 ハンドルシフト操作時の変速比です。●kW(キロワット)、N・m(ニュートンメートル)はSI(国際単位系)に準拠した表示です。●製造事業者:三菱自動車工業株式会社

## ECOLOGY

環境仕様

車名・型式 駆動方式	三菱・4AA-B35A				三菱・5AA-B34A				三菱・4AA-B38A				三菱・5AA-B37A											
	2WD				4WD																			
車両仕様	HXTTZ T Premium	HXTTZ T	HXTSG G Premium	HXTRG G	HXTTZ T Premium	HXTTZ T	HXTSG G Premium	HXTRG G	HXTTZ T Premium	HXTTZ T	HXTSG G Premium	HXTRG G												
エンジン型式	BR06インタークーラー付 ターボチャージャー				BR06				BR06インタークーラー付 ターボチャージャー				BR06											
変速機形式	CVT																							
排出ガス	適合規制または適合基準	平成30年基準排出ガス25%低減レベル				平成30年基準排出ガス50%低減レベル				平成30年基準排出ガス25%低減レベル				平成30年基準排出ガス50%低減レベル										
	規制値または基準値	NOx (g/km)	0.038				0.025				0.038				0.025									
	CO2排出量(燃費換算)	CO (g/km)	0.075				0.05				0.075				0.05									
	燃費(国土交通省審査値)※1	燃費(国土交通省審査値)※1	22.4				25.0				26.7				21.0				22.2					
燃費(国土交通省審査値)※1※2	WLTCモード	(km/L)	19.2				20.9				17.5				19.0									
	市街地モード	(km/L)	16.7				19.6				16.2				17.0									
	郊外モード	(km/L)	20.6				22.1				18.3				20.5									
	高速道路モード	(km/L)	19.6				20.7				17.6				19.0									
CO2排出量 WLTCモード(燃費換算)	(g/km)	121				111				133				122										
主要燃費向上対策	自動無段変速機・電動パワーステアリング・アイドリングストップ装置・可変バルブタイミング機構・ハイブリッドシステム・バッテリーアシストシステム・充電制御																							
参考 2020年度燃費基準	70%				—				—				—											
参考 2030年度燃費基準	70%				75%				+10%達成				60%				70%				65%			
温室効果ガス	HFO-1234yf[GWP値:1]※3:エアコン冷媒の使用量 (g)																							
車室内VOC	350																							
車外騒音	適合規制 加速走行騒音(適合規制値)	(dB-A)	—				達成				—				—									
環境負荷物質削減	鉛※5	—																						
	水銀※6	—																						
	カドミウム	—																						
	六価クロム	—																						
リサイクル関係	リサイクルしやすい材料を使用した部品 樹脂・ゴム部品への材料表示	パンパー、インストルメントパネル、ヒラーガーニッシュ、エンジンアンダーカバー 等																						
	リサイクル可能率	95%以上※7																						
環境負荷物質 使用状況等	鉛	電子基板、電気部品のはんだ、圧電素子等(PZTセンサー)																						
	水銀	—																						
	カドミウム	—																						
六価クロム	—																							
グリーン購入法	—																							

※1 燃料消費率は、定められた試験条件での値です。お客様の使用環境(気象・渋滞等)や運転方法(急発進・エアコン使用等)に応じて燃料消費率は異なります。※2 WLTCモード:市街地、郊外、高速道路の各走行モードを平均的な使用時間配分で構成した国際的な走行モードです。市街地モード:信号や渋滞等の影響を受ける比較的低速な走行を想定したモードです。郊外モード:信号や渋滞等の影響をあまり受けない走行を想定したモードです。高速道路モード:高速道路等での走行を想定したモードです。※3 GWP=Global Warming Potential(地球温暖化係数)フロン法において、カーエアコン冷媒は、2023年度以降、環境影響度を製造者等ごとに出荷台数で加重平均した値が目標値150を上回らないことが求められています。※4 厚生労働省が定めた指定物質で自動車に関する物質の指針値。 ※5 鉛(バッテリー(リサイクル回収ルートが確立されているため除外)) ※6 ナビゲーション等の液晶ディスプレイ、コンビネーションメーター、ディスプレイヘッドランプ、室内蛍光灯(交通安全上必須な部品の極微量使用を除外) ※7 ISO規格(22628:2002:AnnexA)に基づき算出。「自工会方式」に対し、リユースされる対象部品が、あらかじめ規定されており、材料リサイクル対象をその材料種別でとりきめているグローバル標準方式。

## あなたとクルマの、「ずっと」のために。

### 最長10年10万km 特別保証延長

初度登録(届出)から最長10年または10万km走行のいずれか早いほうまで、無料で特別保証部品の修理・交換をいたします。クルマを少しでも長く愛し、乗っていただくための取り組みです。

※個人のお客様が対象となります。  
※本保証延長には適用条件があり、有償の点検整備が必要  
です。一部対象外の部品があります。詳しくは営業スタッフ  
にお問い合わせください。

### ハーティプラスメンテナンス

おクルマに、さらに安心して長く乗っていただくための、おトクなメンテナンスパック。

### ハーティプラスつく<sup>2</sup>保証

新車一般保証を2年間延長し、故障時の心配を解消。

### 三菱あんしん自動車保険プラン

より一層の“あんしん”をお届けする三菱自動車独自のサービスを付帯した自動車保険です。

月額定額サービス

### ウルトラマイカープラン

「自動車保険」「自動付帯」「車検」「メンテナンス」「各種税金」コミコミのファイナンス商品です。  
※対象外の車種もございます。詳しくは営業スタッフにお問い合わせください。

残価設定型クレジット

### スーパーマイカープラン

将来の買取価格相当額を保証するとともに、残価設定することで毎月のお支払額を低く抑えたクレジットプランです。

※対象外の車種もございます。詳しくは営業スタッフにお問い合わせください。

### Diaカード

便利で嬉しい、三菱自動車オーナーのためのクレジットカード。

## 三菱自動車の ソーシャルメディア

新型車や特別仕様車、キャンペーン情報を配信します。



詳細はこちら



携帯電話の機種等によっては表示できない場合があります。

## 社会のために。未来のために。さまざまな視点で取り組んでいます。

### よりよい未来を描くことができる社会をめざして

多様化する社会の課題に応えるため、グループ一体で社会貢献に取り組むことで、よりよい未来を描くことができる社会をめざします。



STEP to the future  
by MITSUBISHI MOTORS

三菱自動車 社会貢献

検索



災害時、給電等に活用できる電動車を速やかに被災地へ提供する体制づくりを目指しています。

「キッズニア東京」「キッズニア甲子園」「キッズニア福岡」で子どもが職業・社会体験活動をする機会を提供。楽しみながら自動車のつくりや交通ルールについて学べます。kidzania.jp

