

**Ford**Fusion

Feel the difference

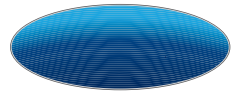

Índice	Ford Fusion	Versiones	Personalización	Servicios	Especificaciones	
04	Diseño exterior	42	Versiones del modelo	50	Accesorios	
10	Seguridad	44	Ambiente y Newport	52	Llantas	
16	Flexibilidad	46	Elegance	55	Transporte y aspecto	
20	Calidad interior	48	Fusion +	56	Confort y seguridad	
24	Rendimiento y maniobrabilidad			57	Entretención y navegación FordBoutique	
30	Tecnología inteligente					
36	Diseño innovador					
				58	Ford y el medio ambiente Financiación y servicios	
					60	Especificaciones

## Ford Fusion. Otra dimensión

Con el Ford Fusion verás la vida desde una perspectiva diferente. Alto, robusto y seguro a la vez que compacto y ágil, el Ford Fusion añade una excitante y nueva dimensión a la experiencia de conducir.

Para valorar realmente al Ford Fusion, tienes que verlo desde todos los ángulos; su atrevido y expresivo exterior, su espacio generoso y flexible, su atractivo interior de gran calidad y el inteligente uso que hace de la tecnología.

Esto no es todo. Hay más razones por las que este pequeño “gran” coche destaca por encima del resto, así que ven, acércate y saca tus propias conclusiones sobre Ford Fusion.

Nota: Algunas las imágenes de vehículos que aparecen en este catálogo son un modelo anterior a la producción y están generadas por ordenador. Por tanto, el diseño y las características de la versión final pueden ser diferentes en algunos aspectos. Asimismo, algunas de las características que se muestran en el vehículo pueden ser opcionales o no estar disponibles en este mercado.

Versión Fusion +  
Opciones (con coste adicional) Pintura metalizada Púrpura

Página opuesta  
**Versión** Fusion Newport  
**Opciones** (con coste adicional)  
Pintura metalizada Arena

Página siguiente  
**Versión** Fusion Newport  
**Opciones** (con coste adicional)  
Pintura metalizada Azul Cerámica  
**Accesorios** (con coste adicional)  
Llantas de aleación de 16" y 7  
radios

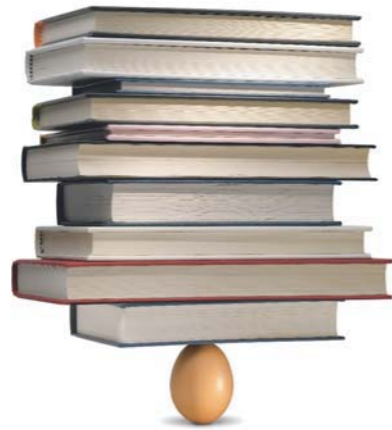

Un simple huevo; pequeño y frágil, pero se sostiene en posición vertical y descubres que es más resistente de lo que crees. Diseñado para caer sin romperse desde la gallina hasta el suelo, este pequeño huevo es robusto gracias a su altura.

El Ford Fusion es otro buen ejemplo de diseño inteligente en un tamaño reducido. Alto y orgulloso gracias a su robusto exterior, proporciona una posición de conducción más alta y una visibilidad panorámica, además de esas características de coches más grandes que no quieres sacrificar. Con el Ford Fusion, puedes tenerlo todo sin renunciar a su tamaño.





### Molduras laterales de la carrocería y faldones laterales

El exterior de Ford Fusion incluye molduras laterales de la carrocería reforzadas en toda la gama y faldones laterales de mayor tamaño en el Fusion +.

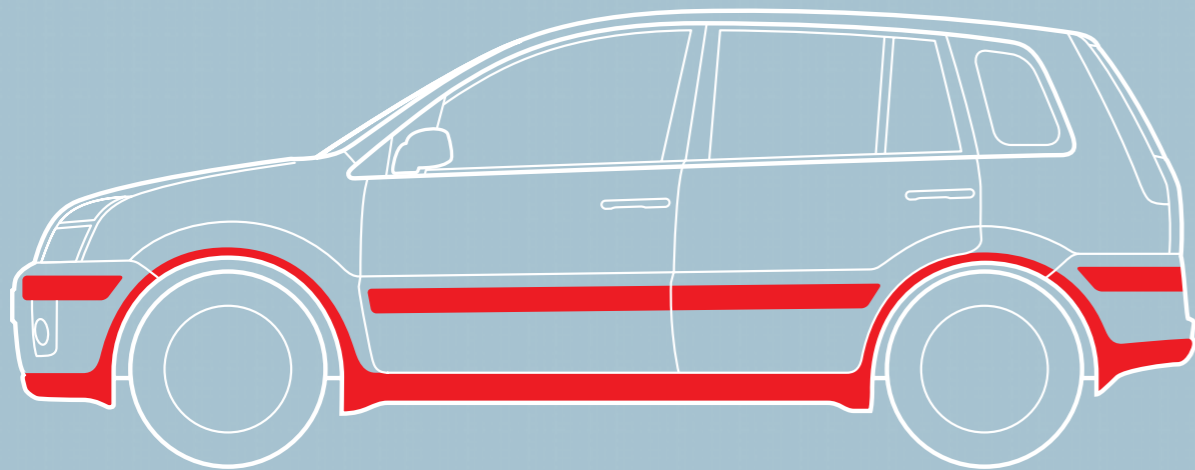

### Protección contra lo inevitable

Diseñado teniendo en cuenta esos pequeños golpes, las nuevas molduras laterales de la carrocería del Ford Fusion ofrecen protección adicional cuando no hay demasiado espacio para aparcar.

## Alto y robusto, pero increíblemente bien asentado

Gracias a su altura y a su robusto exterior, el Ford Fusion te proporciona una mayor presencia en la carretera a la vez que una magnífica adherencia y estabilidad. Combina esto con la posición elevada de sus asientos y la visibilidad panorámica y verás porqué el Ford Fusion siempre está a la altura.



### Visibilidad mejorada

El interior, amplio y luminoso gracias a una gran superficie acristalada proporciona una mayor visibilidad panorámica; además, es posible plegar los reposacabezas del asiento trasero cuando no están en uso.

### Posición de conducción dominante

La carrocería y los asientos elevados te permiten disfrutar de una vista panorámica de la carretera para que tu experiencia de conducción sea más segura.



## El coche pequeño que es grande en seguridad

Aquí es donde realmente se puede ver la robustez del Ford Fusion. Su estructura de carrocería ultrarrígida es la base de su excelente estabilidad direccional y capacidad de control; además, la jaula de acero de alta resistencia con barras de refuerzo laterales absorbe la energía en caso de colisión.

El sistema de seguridad avanzado del Ford Fusion, que ofrece una combinación de hasta seis airbags, también contribuirá a que te sientas más seguro\*.

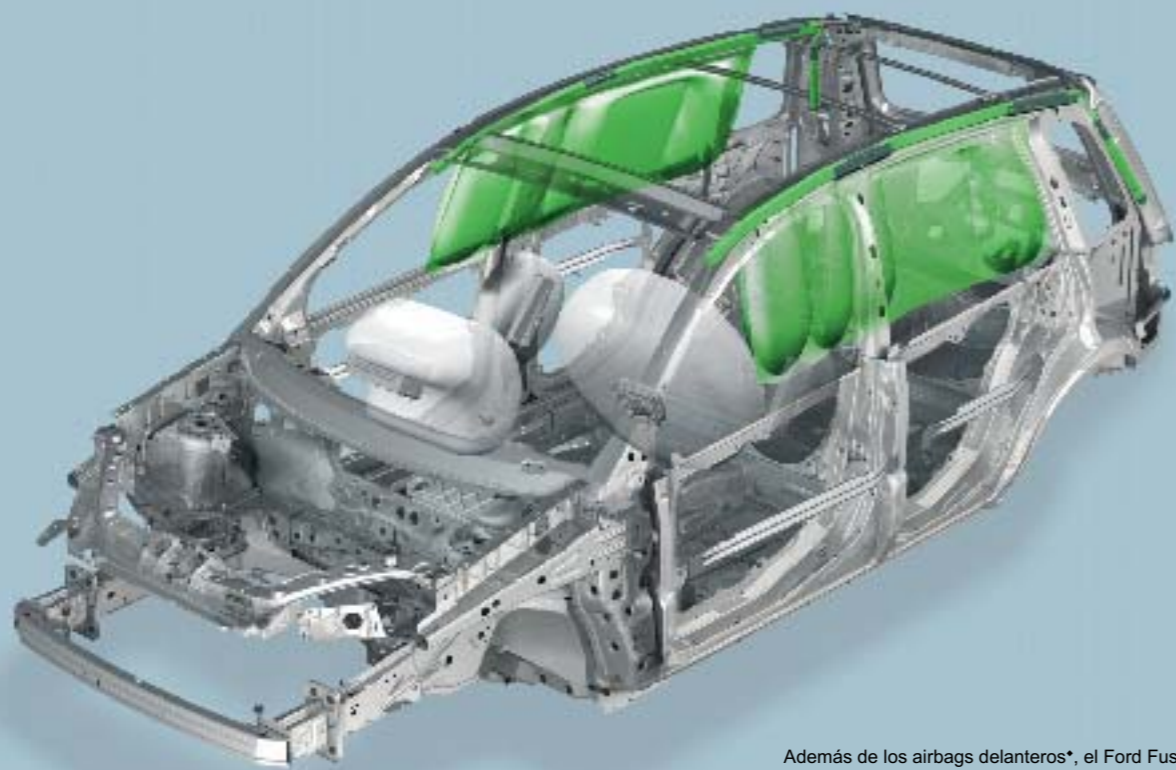

Además de los airbags delanteros\*, el Ford Fusion es uno de los primeros utilitarios que cuenta con airbags de cortina opcionales.

\*Nota: No se debe colocar nunca un asiento para niños en el sentido contrario a la marcha en el asiento del acompañante si el vehículo Ford está equipado con airbag del asiento del acompañante y dicho airbag está activado. El lugar más seguro para colocar el asiento para niños es el asiento trasero, debidamente sujeto.

### Asientos antideslizantes

Cada uno de los asientos del Ford Fusion tiene un diseño antideslizante que se eleva bajo el borde delantero de la banqueta y que ayuda a evitar que los pasajeros se deslicen por debajo de los cinturones de seguridad en una colisión frontal.

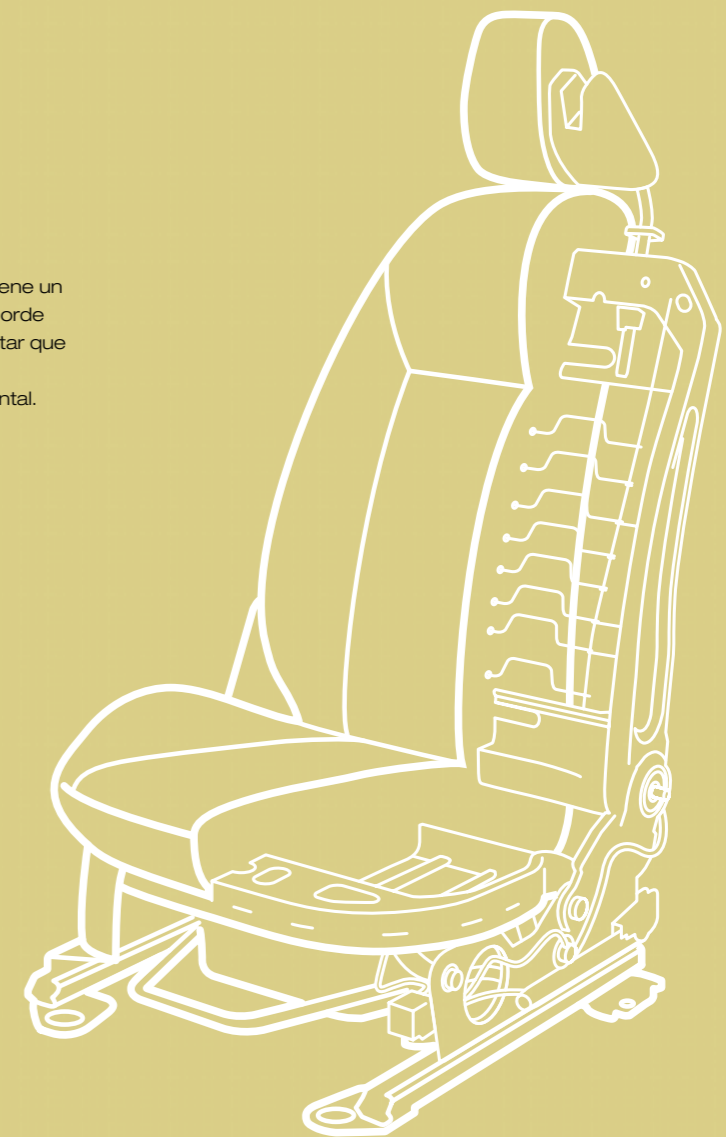

### ABS

Los frenos electrónicos antibloqueo (ABS) y el sistema electrónico de distribución de la fuerza de frenada (EBD) te ayudan a mantener el control en caso de emergencia.



### Cierre con mando a distancia

Algunas versiones del Ford Fusion ofrecen cierre centralizado/cierre doble con mando a distancia e iluminación automática de las luces interiores para mayor seguridad y comodidad..

Página opuesta  
**Versión Fusion +**  
**Opciones** (con coste adicional)  
Pintura metalizada Verde Olivo

Página siguiente  
**Versión Fusion Newport** con  
tapicería Iris (Iris/Ébano)  
**Opciones** (con coste adicional)  
Airbags laterales, radio CD 6006



Cuando se trata de espacio de almacenamiento, el cubo es por mucho la solución más inteligente. Su volumen es fácil de calcular y su forma sólida permite aprovechar al máximo el espacio. A veces, las ideas más simples son las que funcionan mejor.

El Ford Fusion es tan inteligente como compacto. Su forma ha sido diseñada teniendo en cuenta la máxima capacidad de carga y su bajo umbral de carga proporciona un fácil acceso a su espacioso maletero. Además, el Ford Fusion cuenta con el sistema de asientos flexible que ofrece diferentes configuraciones, dependiendo del número de pasajeros y de la carga. En definitiva, todo queda colocado como debería.







## No se trata de ingeniería aeronáutica, simplemente es inteligencia

No es sólo que el Ford Fusion es asombrosamente espacioso y flexible, sino que también ofrece soluciones inteligentes que hacen tu vida más fácil, como su bajo umbral de carga y el asiento del acompañante que se abate como mesa.



### Asientos traseros abatibles 60:40

Si quieres transportar algo más grande, los asientos traseros se abaten completamente 60:40 de un modo rápido y fácil sin necesidad de quitar los reposacabezas.



### Interior flexible

El sistema de asientos flexible incluye en algunas versiones un asiento del acompañante que se abate totalmente, permitiéndote transportar objetos de hasta 2,3 metros de largo.

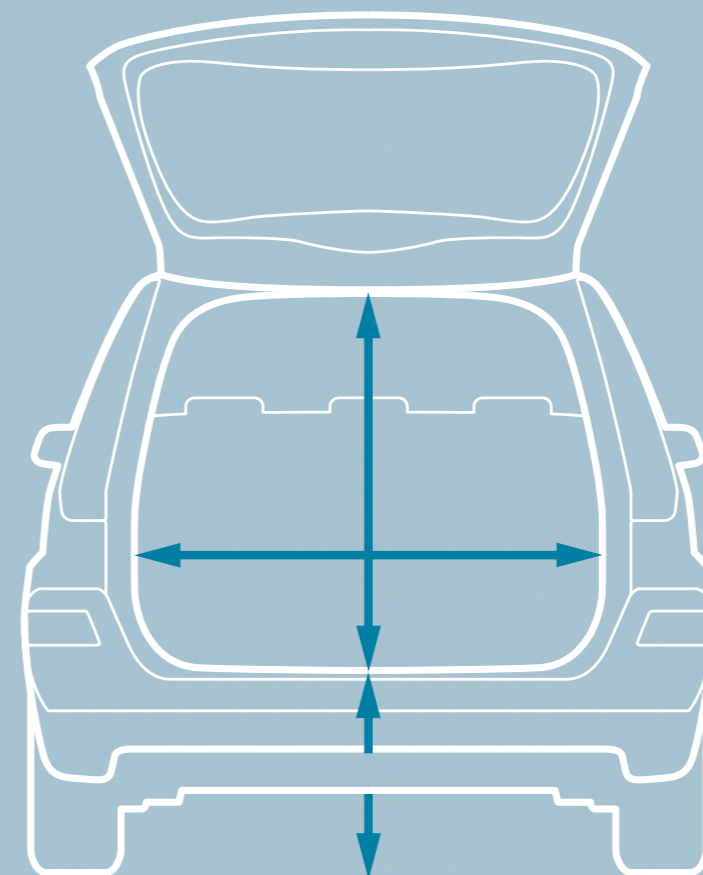

### Simplemente espacioso

Con los dos asientos traseros abatidos, el Ford Fusion proporciona una sorprendente capacidad de 1175 litros de espacio de carga. Esto es el equivalente a 587 botellas de 2 litros. Además, gracias a su bajo umbral de carga, podrás cargar y descargar fácilmente.



### ¿Un asiento o cinco?

Tanto si viajas tú solo con tu equipaje, como si viaja toda la familia, en el Ford Fusion todos y todo encontrarán acomodo.

**Portagafas**

Para momentos soleados, este robusto soporte situado en el lado del conductor mantiene las gafas de sol al alcance de la mano (solamente en el Fusion Elegance y en el Fusion +).

**Compartimentos individuales de la guantera**

En la guantera del Fusion hay espacio para todo; incorpora compartimentos para bolígrafo, tickets y documentación además de unas prácticas ranuras para monedas.

**Compartimento portaobjetos**

En ocasiones, necesitas tener los objetos a mano mientras viajas, así que nada mejor que este compartimento portaobjetos con tapa pivotante.

**Hueco con tapa**

Perfectamente oculto, este pequeño hueco situado en el lado del conductor del salpicadero es ideal para guardar monedas, caramelos u otros objetos pequeños.

**Espacio portaobjetos bajo el asiento**

La práctica bandeja oculta bajo el asiento del acompañante permite guardar objetos a salvo de miradas indiscretas.

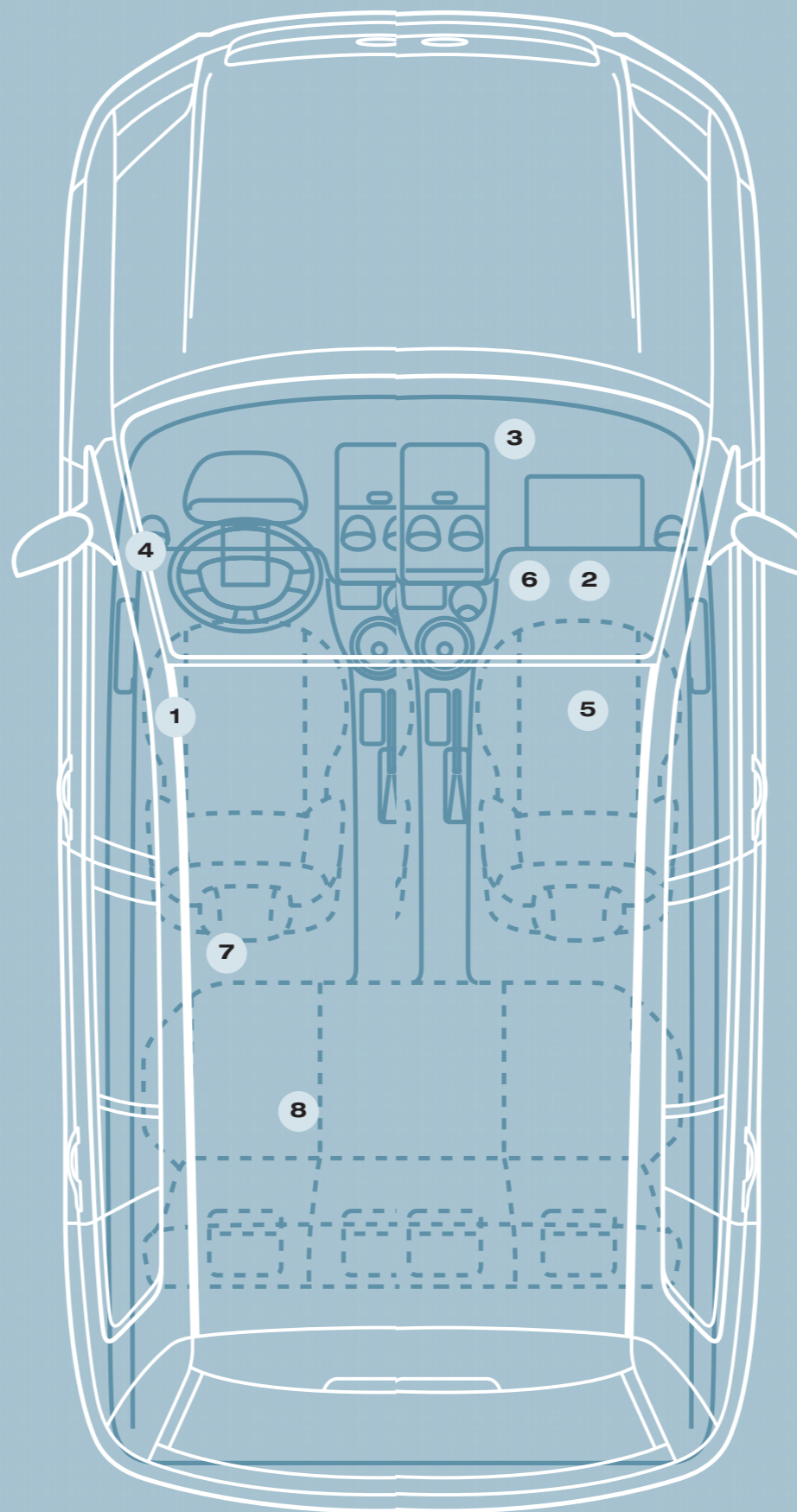

## Un lugar para todo

En el Ford Fusion no solo se cuida a los pasajeros, también el equipaje tiene un tratamiento especial. Y es que no sólo cuenta con un sistema de asientos flexible para todo tipo de combinaciones de pasajeros y equipaje, sino que todo el habitáculo cuenta con un número de innovadoras soluciones para guardar objetos. Así que habrá un lugar para todos esos objetos pequeños.

**Consola central**

Este útil compartimento te permite tener a mano todos los objetos importantes. También incluye un hueco diseñado para llevar cómodamente latas de bebidas de 330 ml.

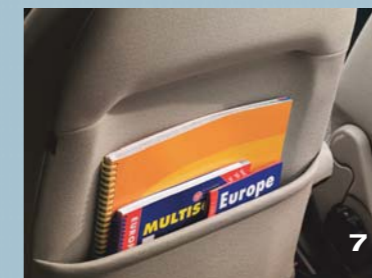
**Bolsillo portamapas**

Un amplio bolsillo te permite acceder fácilmente al mapa de carreteras o al callejero.

**Consola de actividad**

El Fusion + incluye una consola desmontable en el asiento trasero que incluye dos útiles portavasos, una bandeja superior desmontable y una tapa que forma un cómodo reposabrazos (sin sujeción en asientos con tapicería de cuero).

Página opuesta  
**Versión** Fusion + con tapicería  
Cuero Ébano (Plomo/Ébano)  
**Opciones** (con coste adicional)  
Tapicería de cuero

Página siguiente  
**Versión** Fusion + con tapicería  
Ébano (Plomo/Ébano)  
**Opciones** (con coste adicional)  
Radio CD 6006



¿Cómo puedes saber si un diamante es verdadero? La respuesta es sencilla: si echas vaho sobre él y se empaña, probablemente es falso. Este ejemplo nos enseña que en ocasiones, hay que mirar un poco más de cerca para apreciar la calidad auténtica.

El Ford Fusion te ofrece lo más refinado que puedas imaginar. Su atractivo interior combina diseño contemporáneo con inspiración artesanal de calidad creando un ambiente relajante y confortable propio de un coche más grande. Desde el refinado salpicadero hasta la sofisticada gama de tapicerías, cada detalle se combina en armonía para que este vehículo sobresalga sobre el resto.





Página opuesta  
**Versión** Fusion Ambiente  
**Opciones** (con coste adicional)  
Pintura metalizada Rojo Tango

Página siguiente  
**Versión** Fusion +  
**Opciones** (con coste adicional)  
Pintura metalizada Gris Zinc y  
Plata Perla

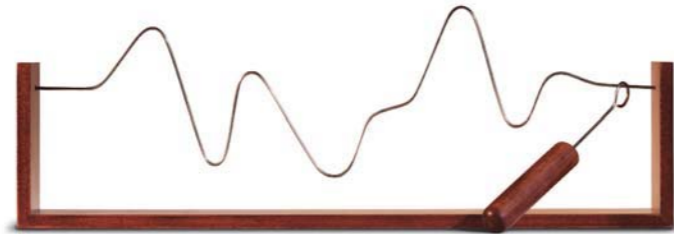

Necesitarás manos firmes para tener éxito. Un solo movimiento erróneo y se oirá el avisador acústico en el momento del choque de metal contra metal. Para completar el recorrido con éxito necesitas una excelente vista, coordinación y pericia.

Ya se trate de curvas cerradas, aparcamientos pequeños o carretera sinuosas, el Ford Fusion siempre está a la altura. Con su fantástica dirección y facilidad para tomar curvas, maniobrar será más sencillo de lo que puedas imaginar. Además, con su gama de motores eficaces y económicos, el Ford Fusion te ofrece siempre una conducción reconfortante, independientemente del trayecto que le propongas.





## Control completo en cada curva

Ya se trate de carreteras rápidas o de carreteras secundarias, o se trate de curvas, giros o espacios pequeños, Ford Fusion puede con todo. La dirección asistida con un diámetro de giro pequeño te ofrece un fantástico manejo y maniobrabilidad. No sólo podrás tomar curvas con facilidad, sino que también te podrás lanzar a por esos aparcamientos reducidos por los que otros han tenido que pasar de largo.

Cualquiera que sea la combinación de motor y caja de cambios que elijas, disfrutarás de una respuesta increíble. Además, para mayor tranquilidad, la gama cuenta como opción con el Programa Electrónico de Estabilidad (ESP) con Sistema de Frenado de Emergencia (EBA) que te permite mantener el control en situaciones de conducción extremas.

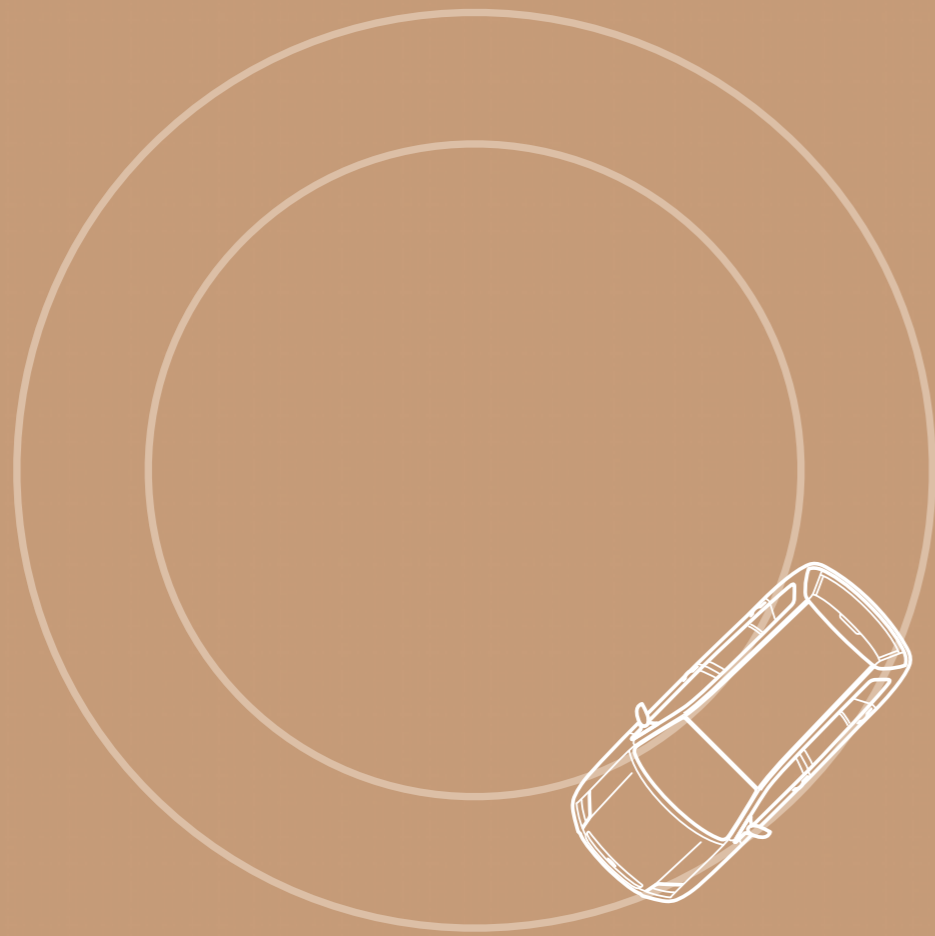

### Diámetro de giro pequeño

Con un diámetro de giro de 9,8 metros, el Ford Fusion está perfectamente diseñado para poder salvar cualquier obstáculo.



### Retrovisores eléctricos exteriores abatibles

Si necesitas meterte por un espacio estrecho o aparcarse en un hueco pequeño, el Ford Fusion está listo para facilitarte las cosas gracias a sus innovadores retrovisores eléctricos exteriores totalmente abatibles. Con solo pulsar un botón, puedes evitar esos pequeños arañazos y golpes que se pueden producir fácilmente cuando el espacio es limitado.

### Respuesta eficaz de los motores

Puedes elegir entre dos motores de gasolina Duratec 16V, una unidad de 1.4 litros y 80 CV o una unidad de 1.6 litros y 100 CV. La gama cuenta también con el dinámico motor Duratorq 1.4L TDCi turbodiesel con la última tecnología de inyección common rail o el motor 1.6L Duratorq TDCi turbodiesel, ligero y de alto rendimiento; lo último en eficiencia.



### Elige tu caja de cambios

La caja de cambios manual Durashift de 5 velocidades se monta de serie en toda la gama. También dispones de la avanzada caja de cambios manual Durashift EST\*, que consta del modo manual secuencial que te permite olvidarte del pedal de embrague, y del suave modo automático. Finalmente, para la conducción más relajante y sin esfuerzo, dispones de la caja de cambios automática Durashift\*\*.

\*Disponible como opción con los motores 1.4 80cv y 1.4 TDCi 68cv.

\*\*Disponible solamente con el motor 1.6i 100cv

P  
R  
N  
D  
2  
1

Página opuesta  
**Versión** Fusion +  
**Opciones** (con coste adicional)  
Pintura metalizada Púrpura

Página siguiente  
**Versión** Fusion Newport  
**Opciones** (con coste adicional)  
Pintura metalizada Azul Cerámica  
y llantas de aleación 15" y 6x2  
radios



El atrapamoscas de Venus es una pequeña planta de gran sensibilidad. Cuando un insecto toca los filamentos sensitivos dentro de sus hojas, éstos desencadenan una oleada de actividad eléctrica casi idéntica a los impulsos nerviosos. A continuación, las hojas se cierran y el insecto queda atrapado.

Al igual que esta inteligente planta, Ford Fusion tiene una enorme capacidad de reacción ante lo que le rodea. Con sus limpiaparabrisas con sensor de lluvia, faros automáticos con función de retardo y climatizador, el coche puede sentir exactamente lo que necesitas y cuando lo necesitas. Este es el tipo de diseño innovador que convierte al Ford Fusion en un aventajado dentro de su clase.







## En contacto con su ambiente, dentro y fuera

Tanto si empieza a llover como si se está poniendo el sol, Ford Fusion está listo para responder gracias a su tecnología de alta sensibilidad, diseñada para dejar que te concentres en el trayecto.

Pero no sólo es importante la visibilidad de la carretera, Ford Fusion también dispone de la tecnología para ayudarte a aparcar con seguridad y de un modo eficaz.



### Faros automáticos con retardo de apagado

Los faros automáticos del Fusion se encienden automáticamente cuando disminuye la intensidad de la luz. También disponen de una función de retardo que permite que los faros estén encendidos unos segundos para que puedas ver mientras te alejas del vehículo cuando acabas de aparcarlo.



### Limpiaparabrisas con sensor de lluvia

Ante las primeras gotas de lluvia, Ford Fusion está listo para responder. Gracias a un discreto sensor situado en el parabrisas, los limpiaparabrisas comenzarán a funcionar automáticamente cuando el parabrisas esté mojado.



### Climatizador

Con el control electrónico automático de la temperatura, puedes seleccionar la temperatura a la que te sientas mejor y dejar que Ford Fusion mantenga esta sensación (opcional en Ambiente y Newport (excepto 1.4 TDCi), de serie en Newport 1.4 TDCi, Elegance y Plus).



### Sensor trasero de distancia de aparcamiento

Además de la precisión de su dirección y maniobrabilidad excepcional, Ford Fusion también dispone de un sensor de aparcamiento por si necesitas un poco más de ayuda para aparcar en los sitios más pequeños. (Opcional)

Página opuesta  
**Versión** Fusion + con tapicería  
Beige (Iris/Beige)  
**Opciones** (con coste adicional)  
Radio CD 6006 y conector auxiliar  
para audio

Página siguiente  
**Versión** Fusion + con tapicería  
Ébano (Plomo/Ébano)  
**Opciones** (con coste adicional)  
Radio CD 6006



Cuando un diapasón vibra, provoca que las moléculas de aire se muevan y choquen unas con otras produciendo así las ondas de sonido. El resultado es un sonido claro y acentuado que te permite afinar cualquier instrumento al tono adecuado.

El nuevo sistema V2C (Control por Voz) de Ford Fusion funciona de un modo simple, reaccionando a las ondas sonoras de tus cuerdas vocales. Este sistema te permite controlar los sistemas de climatización y de audio, y el sistema de telefonía manos libres Bluetooth®\*. Ford Fusion también te ofrece una toma auxiliar para tu reproductor de audio (MP3, CD o cassette)\*. Todo esto es parte de la tecnología inteligente y útil que se combina para una mejor experiencia de conducción.

\*Disponibles como opción (con coste adicional).





## No es sólo tecnología, es una nueva experiencia de conducción

En Ford Fusion, todo ha sido diseñado para que tu vida al volante sea más sencilla y puedas disfrutar más de ella. Por este motivo, hemos incluido un equipamiento que te será de gran ayuda tanto para trayectos largos como para tu día a día al volante.

Con sistemas de comunicación inteligentes como el sistema de control por voz (V2C), la navegación por satélite y el Bluetooth®, el DVD de gran calidad y cuidadosos detalles como los retrovisores térmicos, el Ford Fusion ha recogido lo mejor de un coche grande y lo ha puesto en un tamaño menor.



### Sistema de telefonía manos libres Bluetooth®

El sistema de telefonía manos libres Bluetooth® controlado por voz del Ford Fusion disponible como opción te permite hablar sin tener que soltar las manos del volante.

### Ventanilla del conductor de bajada mediante pulsación única

Un pequeño toque de botón es todo lo que hace falta para bajar completamente la ventanilla del conductor.

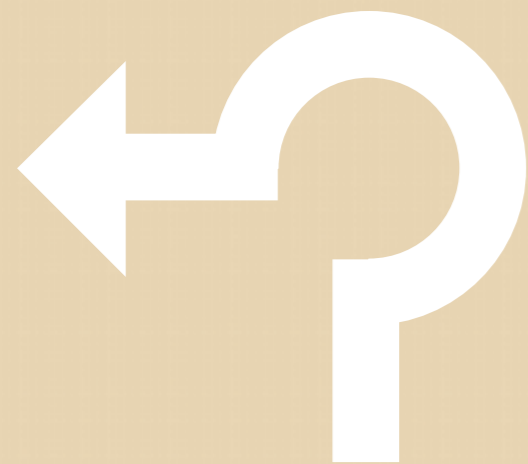

### Sistema de navegación por satélite

Propio también del equipamiento de un coche más grande, el sistema de navegación por satélite del Ford Fusion te guiará de un modo seguro a tu destino mediante indicaciones visuales acompañadas de una amable voz.



### Ordenador de a bordo

Ya se trate de consumo de combustible, autonomía, velocidad media, distancia recorrida o temperatura exterior, el ordenador de a bordo de Ford Fusion te proporciona la información que necesitas.

### Retrovisores eléctricos y térmicos

Los retrovisores eléctricos y térmicos de Ford Fusion eliminan la escarcha o el hielo tocando un botón, permitiéndote así obtener la máxima visibilidad casi instantáneamente.





## Diferentes versiones, diferentes gustos

Ford Fusion está disponible en cuatro versiones diferentes, todas en una carrocería de cinco puertas robusta y segura.

**Ambiente** Base de gama con las calidades y equipamiento de un gran coche.

**Newport** De espíritu energético, Ford Fusion Newport ofrece un gran equipamiento de serie como encendido automático de faros y limpiaparabrisas con sensor de lluvia.

**Elegance** El lujo cosmopolita llega a la gama Fusion de la mano del Fusion Elegance. Se girarán a mirarte. Fusion Elegance viene equipado con radio CD, climatizador y ordenador de a bordo entre otras ventajas.

**Fusion +** La versión más alta de la gama. Fusion + incluye radio CD, climatizador, ordenador de a bordo y retrovisores termoeléctricos abatibles.

¿Qué Ford Fusion eliges?

**Versión Fusion + Opciones** (con coste adicional) Pintura metalizada Púrpura  
**Versión Fusion Elegance Opciones** (con coste adicional) Pintura metalizada Azul Cerámica  
**Versión Fusion Newport Opciones** (con coste adicional) Pintura metalizada Rojo Tango  
**Versión Fusion Ambiente Opciones** (con coste adicional) Pintura metalizada Arena



## Ambiente / Newport

**Ambiente** Ford Fusion ofrece los sofisticados detalles de un gran coche, equipado de aire acondicionado, ABS y airbags frontales. En el interior, encontrarás grandes calidades de materiales y una impresionante flexibilidad gracias al respaldo del asiento del acompañante que se abate totalmente y puede utilizarse como superficie de trabajo o como mesa.

**Newport** Ford Fusion Newport añade a la versión Ambiente los retrovisores eléctricos térmicos, el autoencendido de faros, el limpiaparabrisas con sensor de lluvia y los faros antiniebla. Además, con la motorización 1.4 TDCi 68cv Newport trae de serie climatizador, radio CD y conector auxiliar.



Ébano (Plomo/Ébano)



Iris (Iris/Ébano)



Iris (Iris/Beige)

### Características principales de Ambiente

- ABS + EBD
- Ordenador de a bordo (según caja de cambio)
- Airbags\* inteligentes frontales
- Elevalunas eléctricos delanteros y cierre centralizado
- Paragolpes en color carrocería con protectores
- Asiento trasero abatible 60:40 dejando suelo plano

### Características de Newport adicionales al Ambiente

- Autoencendido de faros
- Limpiaparabrisas con sensor de lluvia
- Retrovisores eléctricos y térmicos
- Faros antiniebla
- Climatizador (sólo 1.4 TDCi 68cv)
- Radio CD 4500 (sólo 1.4 TDCi 68cv)
- Conector auxiliar (sólo 1.4 TDCi 68cv)



## Elegance

Lujoso y con un toque de distinción. Adicionalmente al Newport, Fusion Elegance ofrece un toque de clase para cada trayecto con un equipamiento adicional como el ordenador de a bordo, climatizador y radio CD. En el exterior, entorno de la parrilla del radiador en acabado cromado y faros antiniebla que harán que merezca la pena volver la cabeza al paso del Fusion Elegance.



Ébano (Plomo/Ébano)



Iris/Beige (Iris/Beige)



Iris/Ébano (Iris/Ébano)

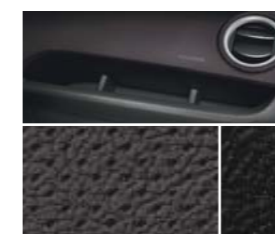

Cuero Ébano (Iris/Ébano)



Cuero Ébano (Plomo/Ébano)

### Adicional al Newport

- Radio CD
- Climatizador
- Entorno de la parrilla del radiador en acabado cromado
- Elevalunas delanteros con bajada de un toque
- Ordenador de a bordo
- Luces para lectura de mapas
- Pomo de la palanca de cambios forrado en cuero con inserción en aluminio satinado



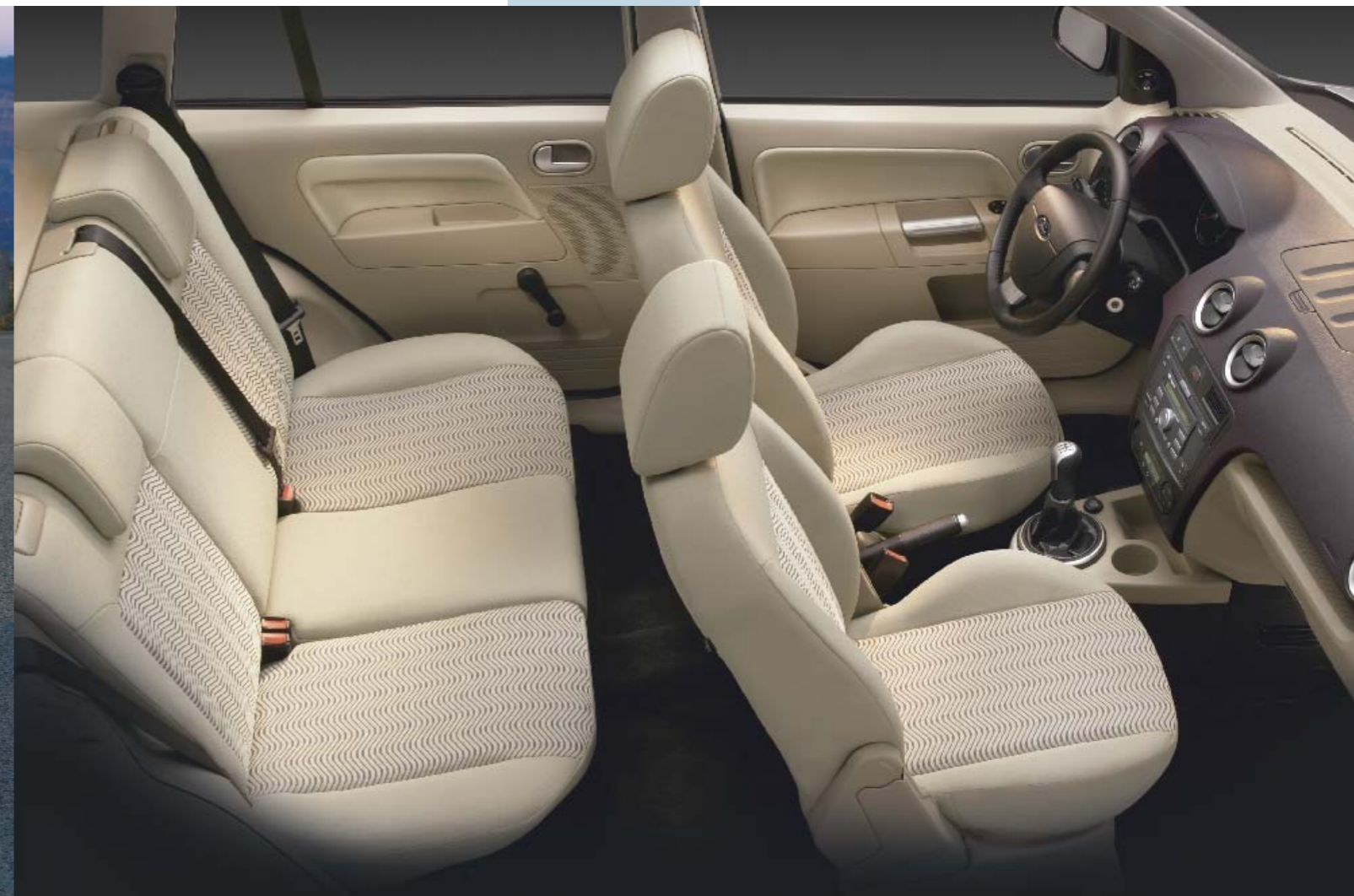

## Fusion Plus

El Fusion + es realmente la versión líder de este modelo con llantas de aleación de 16", kit de carrocería, retrovisores termoeléctricos abatibles y cristales traseros tintados tipo privacidad. En el interior, encontrarás toda la tecnología de Ford Fusion propia de un coche de mayor tamaño.



Ébano (Plomo/Ébano)



Beige (Iris/Beige)



Iris/Ébano (Iris/Ébano)

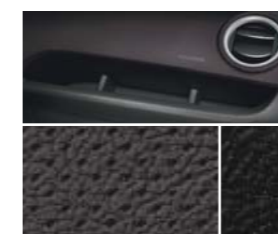

Cuero Ébano (Iris/Ébano)



Cuero Ébano (Plomo/Ébano)

### Adicional al Elegance

- Retrovisores termoeléctricos abatibles
- Llantas de aleación de 16" y 7 radios con neumáticos 195/55 R16
- Protector completo de carrocería en color oscuro
- Cristales tintados tipo privacidad
- Molduras laterales, inserciones de los paragolpes y tirador del portón trasero en color carrocería
- Parrilla frontal en gris metalizado y entorno cromado
- Consola central trasera portátil
- Toma de corriente trasera
- Bolsillos portaobjetos adicionales

## Añade un toque personal a tu nuevo Fusion

Podrás tener un Ford Fusion exclusivo para ti gracias a la gama de opciones y accesorios disponibles. Desde detalles prácticos diseñados para ayudarte a sacarle el máximo partido a tu vehículo hasta esos elegantes toques de acabado, el Ford Fusion te invita a reflejar tu propia personalidad.

Opción = Solamente al pedir un vehículo nuevo.  
Accesorio = Disponible en la red Ford.

### Portaequipajes básico

El portaequipajes básico es el soporte de los diversos elementos de transporte como cajas de techo, portabicicletas y portaesquíes. (Accesorio)

### Portabicicletas

Fácil de montar y utilizar, este portabicicletas ajustable con cerradura se puede adaptar a cuadros de 20 a 80 mm de diámetro. (Accesorio)

### Deflector de aire ClimAir

El deflector de aire evita que entren golpes fuertes de viento, permitiéndote circular cómodamente con las ventanillas delanteras bajadas, incluso si está lloviendo. (Accesorio)

### Gancho de remolque

Permite remolcar la carga con una capacidad de hasta 900 kg dependiendo del motor. Disponible con bola fija o desmontable. (Opción y accesorio)

### Faldillas contorneadas

Disponibles en juegos delantero o trasero, estas prácticas y resistentes faldillas protegen la carrocería de los pequeños impactos y de las salpicaduras de barro, contribuyen a mantener tu Ford Fusion limpio. (Accesorio)

### Elementos decorativos interiores

Con excepcionales alfombrillas de terciopelo, protectores de estribo de aluminio con el logotipo de Ford, pomo de la palanca de cambios y cubierta del freno de mano con inserciones de efecto aluminio. (Opción y accesorio)



## Estilo en movimiento

El Ford Fusion tiene disponible una amplia selección de atractivas llantas opcionales y de accesorios. Cada modelo de llanta está diseñado para complementar la estilizada y robusta estética del Ford Fusion, y desde luego, no pasarás desapercibido donde quiera que vayas.

Consulta disponibilidad en tu punto de venta Ford.



Llantas de 15" y 7 radios con tapacubos  
(De serie en Ambiente, Newport y Elegance)



Llantas de aleación de 15" y 6x2 radios  
(Opción)



Llantas de aleación de 15" y 7x2 radios  
(Opción)

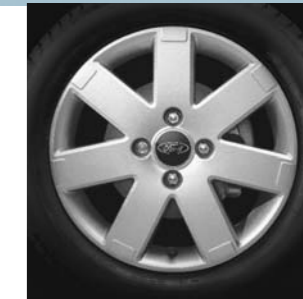

Llantas de aleación de 16" y 7 radios  
(De serie en Fusion +)

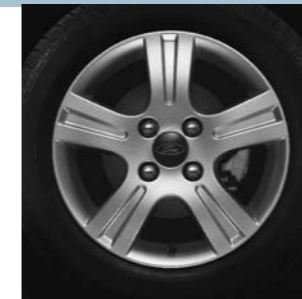

Llantas de aleación clásicas de 15" y 5 radios  
(Opción y accesorio; CF:1448060)

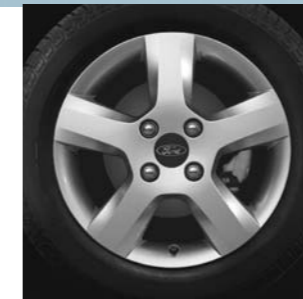

Llantas de aleación de 15" y 5 radios  
(Opción y accesorio; CF: 1351422)



Llantas de aleación de 15" y 6x2 radios, mecanizada  
(Opción y accesorio; CF: 1361207)



Llantas de aleación de 16" y 7 radios, diseño plata  
(Opción y accesorio; CF: 1448059)



Llantas de aleación de 16" y 7 radios, mecanizada.  
(Opción y accesorio; CF: 1447898)



Llantas de aleación de 16" y 8 radios  
(Opción y accesorio; CF: 1319248)

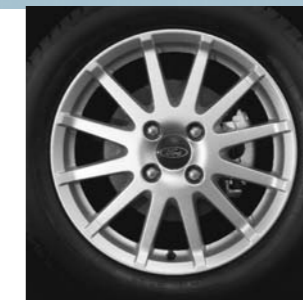

Llantas de aleación de 16" y 12 radios  
(Accesorio; CF: 1319247)

Página anterior: Llantas de aleación de 16" y 12 radios.  
(Accesorio : CF 1319247)

## Fuerza en profundidad

Realza el carácter robusto y fiable de tu nuevo Ford Fusion con una selección de accesorios atractivos y a la vez sumamente prácticos.

### Portaesquíes

Portaesquíes con cerradura. Apropriado para transportar hasta seis pares de esquíes. (Accesorio)

### Protector del paragolpes

Proporciona una imagen más dura y robusta. (Accesorio)

### Spoiler trasero

El atractivo spoiler, del mismo color de la carrocería, aporta a tu Fusion un aspecto deportivo. (Accesorio)

### Kit de reglaje de la suspensión Eibach

El kit de reglaje de la suspensión Eibach mejora el comportamiento deportivo del vehículo y reduce su altura aproximadamente 30 mm. Este accesorio está sujeto a homologación local. Consultar disponibilidad en la red Ford. (Accesorio)

### Protectores de estribo

Protectores de estribo de aluminio con el logotipo Ford. (Accesorio)



## Hace la vida más fácil

Si deseas que tu vida sea más sencilla, el Ford Fusion te puede ayudar. Elige entre una amplia selección de elementos, cada uno de ellos diseñado pensando en tu confort y seguridad.



### Lámina de protección del paragolpes y alfombrilla antideslizante

La lámina de protección te ayuda a mantener el paragolpes sin arañazos. La alfombrilla impermeable antideslizante reduce el desplazamiento del equipaje por el suelo del maletero protege además de la suciedad, el roce y el desgaste. (Accesorio)

### Asiento de seguridad para niños Britax Römer

Proporciona seguridad y confort óptimos e integrales. Hay diversos asientos disponibles para todas las edades. Tapizado desenfundable y lavable. (Accesorio)

### Sensor de distancia de aparcamiento trasero

Emite un aviso acústico que ayuda a calcular la distancia entre la parte trasera de tu vehículo y un obstáculo con el fin de facilitar el aparcamiento.

(Opción y accesorio)

### Alfombras premium de terciopelo

Con el logotipo exclusivo Fusion. La alfombra del conductor lleva fijaciones para evitar el deslizamiento. (Opción y accesorio)

## Entretenimiento y navegación

El Ford Fusion ofrece sistemas de navegación y entretenimiento de gran calidad, para tu comodidad y disfrute. Además hay disponibles diversos sistemas de audio para satisfacer tus necesidades.

### Sistema de navegación Becker "Indianapolis Pro"

Este sistema de calidad superior con dispositivo de manos libres Bluetooth integrado te permite escuchar tus CD/MP3 favoritos, al tiempo que te proporciona excelentes funciones de navegación. Permite acoplar un cargador de 6 CDs adicional.

(Accesorio)



### Caja de CD para el adaptador de la unidad de audio

Para almacenar hasta cuatro CDs. (Accesorio, solamente en combinación con el adaptador de la unidad de audio tamaño DIN)

### Adaptador de la unidad de audio tamaño DIN

Permite la instalación de los sistemas de audio tamaño DIN opcional.

(Accesorio)

## La guinda del pastel

Te encantará tu Ford Fusion. Así que ¿por qué no demostrar lo orgulloso que estás de tu alto y fuerte acompañante regalándote un artículo original FordBoutique?

### Bolsa de golf FordBoutique

Bolsa de golf ligera con espacio y compartimentos para todo tu equipo.

Referencia F03-13-7

### Reloj Festina FordBoutique

Siempre puntual con este atractivo reloj Festina de FordBoutique.

Referencia F05-11-10

### Pelotas y tees de golf FordBoutique

Una selección de pelotas y tees de golf con el logotipo de Ford.

Ref. F03-13-5 (pelotas de golf)  
Ref. F03-13-8 (tees de golf)



## Para nosotros, la protección del medio ambiente es algo natural

La preocupación de Ford por proteger el medio ambiente viene de muy atrás. Mucho antes de que estuviera de moda o fuera un requisito legal, ya nos planteábamos las prácticas establecidas y buscábamos otras alternativas mejores y más eficaces. Al igual que buena parte de nuestra filosofía, el concepto de sostenibilidad se remite justo hasta nuestro fundador, Henry Ford, un hombre que no toleraba el desaprovechamiento innecesario.

### Conduciendo hacia el futuro

Los motores actuales de Ford, más ligeros, más silenciosos, con un bajo consumo de combustible y menores niveles de emisiones, tienen un impacto en el medio ambiente menor que antes. Nuestros motores Diesel para turismos son silenciosos, suaves, económicos y cumplen con la estricta normativa sobre emisiones Euro IV, al tiempo que tienen un rendimiento general mejorado. En realidad, el motor Diesel 2.0L Duratorq TDCi 140 CV del nuevo Galaxy proporciona un par más alto que su predecesor, al tiempo que produce aún menos emisiones de dióxido de carbono (CO2).

### Un acercamiento natural al combustible alternativo

Imaglna un vehículo que funciona con combustible renovable derivado de la remolacha, los cereales o de virutas de madera. ¿Imposible? Piénsalo otra vez. Ford lleva vendiendo con éxito el Focus Flexi-Fuel en Suecia desde 2001, y representa en la actualidad el 80% de todos los vehículos Focus vendidos. El vehículo con motor 1.8l, que funciona con gasolina, bioetanol o con una mezcla de los dos, ofrece una reducción del 70% en las emisiones de dióxido de carbono comparado con el modelo de gasolina, y todo sin pérdida de potencia. Debido a que el combustible de bioetanol tiene un origen vegetal, el CO2 emitido por el tubo de escape es igual al CO2 absorbido durante el crecimiento de las plantas.

### Reciclando para siempre

Según la leyenda, Henry Ford utilizaba la madera de las cajas de embalar usadas para fabricar el suelo del Modelo T. En la actualidad, la mayoría de los vehículos Ford incorporan más material reciclado que nunca. En toda la gama europea de vehículos, más de 300 piezas están fabricadas utilizando materiales no metálicos reciclados. Esto ayuda a conservar materias primas y elimina desechos de los vertederos de basura. Además, el uso de piezas fabricadas con materiales reciclados y renovables evita que casi 35000 toneladas\* de residuos lleguen a los vertederos.

\*Datos de 2004.

### Una bocanada de aire fresco

En nuestra apuesta por proporcionar unos interiores de vehículos más saludables, el Ford Focus y el Focus C-MAX, junto con los nuevos Ford S-MAX y Galaxy, han sido los primeros vehículos del mundo en recibir la certificación de "Interior a prueba de alergias" otorgada por el TÜV (organización independiente alemana de pruebas y valoraciones). No sólo eso, además la certificación ha sido confirmada por la Fundación Británica contra la Alergia. Mediante la combinación de materiales que no producen emisiones perjudiciales y de filtros de polen y polvo, en los interiores se crea un ambiente perfecto que no provoca alergias a los que padecen asma, fiebre del heno o alergias por contacto como eczemas.

### Cuando menos es más

¿Qué impacto tiene un vehículo nuevo sobre la calidad del aire durante toda su vida útil? ¿Cuánto ruido produce cuando se conduce por la calle? Utilizando una nueva herramienta llamada Índice de sostenibilidad de producto, Ford está realizando una tarea destacada estudiando el impacto medioambiental, social y económico de sus vehículos desde las primeras etapas de su desarrollo. Como uno de los temas clave a los que se enfrenta la sociedad del siglo XXI, el desarrollo sostenible plantea un enorme reto global y refuerza nuestro mensaje de que "el negocio como siempre" no es una opción.

## Servicios Financieros, de Seguros y Postventa

En la red Ford, en España, no sólo puedes elegir el vehículo Ford sino que, además, te ofrecemos una amplia gama de productos y servicios Financieros, de Seguros y de Postventa que se adaptarán a tus necesidades tanto para particulares como para empresas

### FordCredit

El banco de Ford te ofrece unos productos financieros fáciles, ágiles y a tu medida en la compra de tu vehículo y con todas las ventajas de Ford.

#### Multi Opción

Un sistema creado por Ford que te ofrece la fórmula más innovadora para adquirir tu Ford y que te permitirá disfrutar de grandes ventajas:

- Seguridad de saber el valor que, como mínimo, tu vehículo tendrá dentro de dos o tres años.
- Comodidad de disfrutar del vehículo con pagos mensuales inferiores a otras formas de financiación
- Y flexibilidad ya que al finalizar el contrato, tú eliges:

- 1 Lo cambias por otro disfrutando siempre de coche nuevo
- 2 Lo devuelves, sin correr riesgos de depreciación
- 3 Te lo quedas de la forma que más te convenga

Infórmate en cualquier Concesión Ford o llama al 902 442 442.

#### Financiación Convencional

Con Ford Credit eres tú quien diseña el plan de financiación que mejor se adapte a tus necesidades. Estudiaremos cualquier propuesta que nos hagas. Consulta en cualquier punto de venta Ford.

#### Ford Business Partner

Es el Renting de Ford. Un producto diseñado para empresas que necesitan de vehículos para el desarrollo de su actividad.

Disponemos de una amplia gama de productos: Renting, Leasing financiero, Leasing Plus y Financiación para que puedas elegir la solución que más se adapte a las particularidades de tu negocio.

Puedes informarte en cualquier punto de venta Ford.

#### Ford Seguros:

##### Seguro de Automóvil

Disfruta de un seguro exclusivo con todas las ventajas Ford:

- En la contratación: fácil y cómodo de contratar sin salir del punto de venta Ford, con una amplia gama de coberturas y gran flexibilidad en opciones de franquicia y fraccionamiento de pago.
- En su uso: Procesos de gestión rápidos y transparentes, indemnización del 100% del valor de nuevo los 2 primeros años, reparaciones en Talleres Autorizados Ford con piezas originales y la Garantía Ford.

##### Seguro de Crédito

Para disfrutar de tu coche con la tranquilidad de estar protegido ante situaciones adversas, pues en caso de Incapacidad Temporal, Invalidez Absoluta, etc., Seguro de Crédito pagará por ti las cuotas de financiación de tu vehículo.

Infórmate en cualquier punto de venta Ford o en el Telf.: 902442 442

Ford Seguros es un programa de seguros dirigido a los clientes de la marca Ford en España y se ofrece con la mediación de Marsh S.A. Mediadores de Seguros actuando FCE Bank plc Suc. España como Colaborador Mercantil del Corredor.

[www.fordcredit.es](http://www.fordcredit.es)

### Servicios Postventa

Todo está pensado para ayudarte a mantener tu Ford en perfecto estado, por ello, disponemos de todos los servicios para cubrir tus necesidades:

**Garantía inicial Ford** Los vehículos Ford cuentan con dos años de garantía desde la fecha de matriculación. Durante este periodo disfrutarás, además, de Ford Assistance.

**Ford Protect** El complemento para tu Ford. Por un precio ajustado, dispones de un mundo de ventajas, como la asistencia en carretera Ford Assistance, durante el periodo de contratación de Ford Protect.

Asimismo, disfrutarás de beneficios como la sustitución de los componentes y sistemas más importantes de tu automóvil, en 32 países de Europa.

**Ford Assistance** Disfruta de tu Ford con total tranquilidad; cuentas con la más completa asistencia en carretera. Desde el más pequeño inconveniente hasta cualquier avería seria, Ford Assistance te ofrece con la garantía inicial y durante el periodo del contrato Ford Protect, los siguientes servicios:

- Asistencia en Europa
- Reparación «in situ», si es de baja complejidad técnica
- Si esto no es posible, remolque gratuito hasta el Taller Autorizado Ford más cercano

Si tu vehículo no puede ser reparado en el día, te ofrecemos una de las siguientes alternativas\*:

- Vehículo de sustitución
- Transporte alternativo en tren o en avión
- Alojamiento en hotel
- Viaje para recoger el vehículo

Consulta los detalles con tu Taller Autorizado Ford

**Carrocería Autorizada** Reparación de carrocería según normas controladas y respaldadas por Ford. Todas las reparaciones las realizan técnicos formados por Ford, que emplean las herramientas y los equipamientos más modernos y sólo instalan piezas que cumplen las normas más estrictas de calidad establecidas por Ford; y como estamos seguros de la calidad de nuestras reparaciones, las garantizamos por 3 años.

Disponible en Talleres Autorizados Ford con el distintivo de este servicio.

**Centro de Relaciones con Clientes** Tu Taller Autorizado y Ford se han comprometido a ofrecerte los mejores servicios y asistencias, con el fin de satisfacerte al máximo. Puedes contactar con tu Taller Autorizado, o si lo deseas directamente con Ford llamando al Centro de Relaciones con Clientes en el teléfono: 96 178 90 00.

\*Servicios sujetos a las condiciones del programa Ford Assistance.

[www.ford.es](http://www.ford.es)

## Dimensiones exteriores

5 puertas	
Exterior (mm)	
Longitud total	4018
Ancho total sin retrovisores	1720
Ancho total con retrovisores	1950/1963*
Altura total	1498-1529
Altura de carga (hasta el borde del maletero)	538
Batalla	2486
Ancho de vía delantero	1474-1484
Ancho de vía trasero	1434-1444
*Trend	

## Dimensiones interiores

5 puertas	
Delante/Detrás (mm)	
Altura máxima hasta el techo (con/sin techo solar)	1015/977
Espacio máximo para las piernas	1045/953
Espacio para los hombros	1358/1326
Capacidad de carga (litros)*	
Con 5 asientos	337
Con 2 asientos (cargado hasta línea de la cintura)	734
Con 2 asientos (cargado hasta el techo)	1175

\*Medido conforme al método VDA. Las dimensiones podrían variar en función del modelo y del equipamiento.

## Datos del motor

Motor	Características técnicas del motor	Potencia máxima <sup>o</sup>	Par máximo <sup>o</sup>
<b>1,4 Duratec</b> 1388 cc	4 cilindros en línea/ Bloque y culata de aleación/ Inyección electrónica multipunto/ Válvula de mariposa electrónica	59 KW (80CV) a 5700 min (rpm)	124 Nm a 3500 min (rpm)
<b>1,6 Duratec</b> 1596 cc	4 cilindros en línea/ Bloque y culata de aleación/ Inyección electrónica multipunto/ Válvula de mariposa electrónica	74 KW (100 CV) a 6000 min (rpm)	146 Nm a 4000 min (rpm)
<b>1,4 Duratorq TDCi</b> 1399 cc	4 cilindros en línea/ Bloque y culata de aleación/ Inyección directa de alta presión/ Common Rail/ Sistema de inyección de combustible multipunto/ Válvula de mariposa electrónica	50 KW (68 CV) a 4000 min (rpm)	160 Nm a 2000 min (rpm)
<b>1,6 Duratorq TDCi</b> 1560 cc	4 cilindros en línea/ Bloque y culata de aleación/ Inyección directa de alta presión/ Common Rail/ Sistema de inyección de combustible multipunto/ Turbo de geometría variable con intercooler/ Válvula de mariposa electrónica/ Volante de doble masa	66 KW (90 CV) a 4000 min (rpm)	204 Nm a 1750 min (rpm)

<sup>o</sup> Test según normativa ISO 1585.

## Consumo y Prestaciones

	Emisiones CO <sub>2</sub> (g/km) <sup>oo</sup>	Consumo de combustible (L/100 km) <sup>oo</sup>			Prestaciones <sup>o</sup>		
		Ciudad	Carretera	Combinado	Velocidad máxima (km/h)	0-100 km/h (seg.)	50-100 km/h* (seg.)
<b>Ford Fusion 5 puertas</b>							
Duratec 1,4 (80 CV)	155	8,6	5,4	6,6	163	14,0	17,3
Duratec 1,4 (80 CV) Durashift EST	154	8,4	5,5	6,5	164	15,3	17,3
Duratec 1,6 (100 CV)	158	9,1	5,4	6,7	178	11,1	14,3
Duratec 1,6 (100 CV) Durashift Automatic	184	10,4	6,1	7,7	176	13,1	ND
Duratorq 1,4 TDCi (68 CV). Euro IV	122	5,7	4,0	4,6	158	16,3	15,7
Duratorq 1,4 TDCi (68 CV) Durashift EST	117	5,2	3,9	4,4	158	17,5	15,7
Duratorq 1,6 TDCi (90 CV). Euro IV	122	5,5	4,0	4,6	176	12,9	9,3

\*En 4ª velocidad. <sup>o</sup> Pruebas Ford. <sup>oo</sup> Las cantidades de CO<sub>2</sub> expresadas en g/km y las cantidades de combustible en l/100km proceden de las pruebas autorizadas oficialmente en conformidad con la Directiva 1999/100/EC. Los resultados de las pruebas de emisiones de CO<sub>2</sub> y de consumo de combustible recogidos en esta tabla no implican ninguna garantía de las emisiones o del consumo de combustible de un coche de la categoría en cuestión. Todas las cifras están basadas en pruebas de conducción realizadas en vehículos con llantas y neumáticos normales. Las llantas y los neumáticos opcionales o vendidos como accesorios pueden modificar las emisiones y el consumo de combustible del vehículo.

## Pesos y remolques

	Pesos en orden de marcha (kg)*			Masa Máxima Autorizada (kg)	Límite máximo de remolcado (con freno) por peso Bruto del Vehículo (kg)
	Ambiente/Newport	Elegance	Plus		
<b>Ford Fusion 5 puertas</b>					
Duratec 1,4 (80 CV)	1144			1605	900
Duratec 1,4 (80 CV) Durashift EST	1151			1605	500
Duratec 1,6 (100 CV)		1209	1210	1605	900
Duratec 1,6 (100 CV) Durashift Automatic		1188		1630	900
Duratorq 1,4 TDCi (68 CV)	1167	1188		1640	750
Duratorq 1,4 TDCi (68 CV) Durashift EST	1171		1196	1640	750
Duratorq 1,6 TDCi (90 CV)	1172	1196	1200	1675	750

\*Representa el mínimo peso con los niveles de líquido y carburante al 90%, con un conductor de 75 kg de peso, sujeto a tolerancias de fabricación, opciones etc.

## Sistema de protección inteligente

En el centro de la tecnología para la seguridad de Ford Fusion está su avanzado sistema de protección inteligente. Este sistema utiliza sensores que pueden evaluar globalmente un incidente en una fracción de segundo y activar audazmente la combinación de airbags más efectiva.



## Sistema de cinturones de seguridad avanzado

Los cinco asientos están equipados con cinturones de seguridad con carrete de inercia y tres puntos de anclaje. Los cinturones de seguridad delanteros disponen de pretensores pirotécnicos que tensan la correa del cinturón de seguridad cuando se produce una colisión, y de retractores con limitación de carga que liberan progresivamente una pequeña cantidad de correa para reducir el riesgo de que se produzcan lesiones en el pecho.



## Características mecánicas

	Ambiente	Newport	Elegance	Plus
<b>Frenos</b>				
Servo asistidos. Doble circuito en diagonal. Delantero de disco y traseros de tambor.	●	●	●	●
Frenos antibloqueo (ABS) con distribución electrónica de la fuerza de frenada (EBD)	●	●	●	●
<b>Depósito de combustible</b>				
Capacidad útil: Gasolina - 45 litros, Diesel - 43 litros	●	●	●	●
<b>Dirección</b>				
Cremallera y piñón (relación variable)	●	●	●	●
Dirección asistida	●	●	●	●
Columna de dirección - ajustable en altura	●	●	●	●
<b>Suspensión y carrocería</b>				
Delantera - Independiente con columnas MacPherson y brazos en L montados en el bastidor inferior. Barra estabilizadora	●	●	●	●
Trasera - Barra torsional con muelles helicoidales	●	●	●	●
IVD: Sistema de Control de Tracción (TCS), Programa Electrónico de Estabilidad (ESP) y Sistema de Frenado de Emergencia (EBA) (sólo en motores 1,6 gasolina, 1,4 TDCi y 1,6 TDCi con transmisión manual)	□	□	□	□
<b>Transmisión</b>				
Transmisión manual de 5 velocidades	●	●	●	●
Durashift EST - Transmisión manual secuencial-automática con 5 velocidades (sólo 1,4 gasolina Newport, y 1.4 TDCi Newport y Plus)	○	○		○
Durashift Automatic - Transmisión automática 4 velocidades (sólo en 1,6 gasolina Elegance)			○	
<b>Diámetro de giro</b>				
9,8 metros entre los bordillos	●	●	●	●

● = De serie, ○ = Opcional, □ = Parte de paquete opcional

## Seguridad y Protección antirrobo

	Ambiente	Newport	Elegance	Plus
<b>Seguridad</b>				
Corte de suministro de combustible - Interruptor de inercia (sólo gasolina)	●	●	●	●
Barras de protección lateral, delanteras y traseras. Habitáculo de seguridad de acero con barra transversal en el compartimento del motor. Zonas de deformación absorbentes de la energía de impacto, delante y detrás	●	●	●	●
Columna de la dirección - Refuerzo adicional	●	●	●	●
Airbags frontales inteligentes de conductor y pasajero*	●	●	●	●
Airbags laterales delanteros	○/□	○/□	○/□	○/□
Airbags laterales de cortina	□	□	□	□
Cinturones de seguridad - delanteros con carrete de inercia y tres puntos, con anclajes, pretensores y monturas ajustables en altura	●	●	●	●
Cinturones de seguridad - Traseros de inercia y 3 puntos	●	●	●	●
<b>Protección antirrobo</b>				
Función de retardo de apagado de faros	●	●	●	●
Cerradura del depósito de combustible de seguridad con tapa en color carrocería	●	●	●	●
Inmovilizador - Sistema Pasivo Antirrobo (Securiford)	●	●	●	●

## Seguridad y Protección antirrobo

	Ambiente	Newport	Elegance	Plus
Cierres - Anti-burst, de alta seguridad, protegidos con monturas reforzadas y mecanismo de seguridad para niños en las puertas traseras	●	●	●	●
Cierre centralizado	●	●	●	●
Cierre - Control remoto con luz de acceso, mando programable, luces de cortesía con retardo de apagado y apertura remota del portón trasero	●	●	●	●
Segunda llave con mando a distancia	○	○	○	○
Número de bastidor (VIN) - Visible	●	●	●	●
Tuercas de seguridad (con llantas de aleación opcionales en Newport)	○	○	○	○

● = De serie, ○ = Opcional, □ = Parte de paquete adicional. **\*Nota:** Nunca se debe colocar un asiento para niños en el sentido contrario a la marcha en el asiento del pasajero delantero cuando el vehículo Ford vaya equipado con airbag de pasajero y dicho airbag esté activado. El lugar más seguro para colocar el asiento para niños es el asiento trasero, debidamente sujeto.

## Disponibilidad de llantas

	Ambiente	Newport	Elegance	Plus
Llantas de acero 15" (repuesto* "temporal" de 14" con neumático de 175/65 R14 de Baja Resistencia a la Rodadura (LRR) con tapacubos completo y neumáticos de 195/60 R15 Baja Resistencia a la Rodadura (LRR)	●	●	●	
Llantas de aleación 15" y 5 radios (repuesto* "temporal" de acero de 14" con neumático de 175/65 R14 de Baja Resistencia a la Rodadura (LRR) y neumáticos de 195/60 R15 de Baja Resistencia a la Rodadura (LRR)	○	○	○	○
Llantas de aleación 15" y 6x2 radios (repuesto* "temporal" de acero de 14" con neumático de 175/65 R14 de Baja Resistencia a la Rodadura (LRR) y neumáticos de 195/60 R15 de Baja Resistencia a la Rodadura (LRR)	○	○	○	○
Llantas de aleación mecanizadas 15" y 6x2 radios (repuesto* "temporal" de acero de 14" con neumático de 175/65 R14 de Baja Resistencia a la Rodadura (LRR) y neumáticos de 195/60 R15 de Baja Resistencia a la Rodadura (LRR)	○	○	○	○
Llantas de aleación 15" y 7x2 radios (repuesto* "temporal" de acero de 14" con neumático de 175/65 R14 de Baja Resistencia a la Rodadura (LRR) y neumáticos de 195/60 R15 de Baja Resistencia a la Rodadura (LRR)	○	○	○	
Llantas de aleación 15" y 9 radios (repuesto* "temporal" de acero de 14" con neumático de 175/65 R14 de Baja Resistencia a la Rodadura (LRR) y neumáticos de 195/60 R15 de Baja Resistencia a la Rodadura (LRR)	○	○	○	○
Llantas de aleación 16" y 7 radios (repuesto* "temporal" de acero de 14" con neumático de 175/65 R14 de Baja Resistencia a la Rodadura (LRR) y neumáticos de 195/55 R16 de Baja Resistencia a la Rodadura (LRR)	○	○	○	
Llantas de aleación 16" y 7 radios (repuesto* "temporal" de acero de 14" con neumático de 175/65 R14 de Baja Resistencia a la Rodadura (LRR) y neumáticos de 195/55 R16 de Baja Resistencia a la Rodadura (LRR)				●
Llantas de aleación 16" y 8 radios (repuesto* "temporal" de acero de 14" con neumático de 175/65 R14 de Baja Resistencia a la Rodadura (LRR) y neumáticos de 195/55 R16 de Baja Resistencia a la Rodadura (LRR)	○	○	○	

● = De serie, ○ = Opcional. \* Rueda de repuesto de diferente tamaño al de las otras: NO CONDUZCA por encima de 80 km/h. CONDUZCA la menor distancia posible

## 1.6i Duratorq TDCi Diesel

Para una combinación definitiva de potencia y economía, el aclamado motor 1.6i Duratorq TDCi proporciona un cómodo rendimiento que te permite adelantar en carretera con seguridad y confianza.



## 1.6 100cv Duratec

El dinámico motor 1.6i Duratec de 16 válvulas y 100 CV de gasolina proporciona nuevos niveles de refinamiento en carretera. Este potente motor además proporciona un excelente consumo y un reducido nivel de emisiones de CO<sub>2</sub>.



## 1.4i Duratorq TDCi Diesel

El motor 1.4i Duratorq TDCi del Ford Fusion tiene un rendimiento excepcional, combinando un enérgico funcionamiento con la eficacia y el bajo nivel de emisiones propios de los Diesel.





## Equipamiento exterior

	Ambiente	Newport	Elegance	Plus
<b>Diseño y carrocería</b>				
Molduras laterales – Color negro	●	●	●	
Molduras laterales – Color carrocería				●
Paragolpes – Color carrocería con inserciones en negro	●	●	●	
Paragolpes – Color carrocería con inserciones en color carrocería				●
Gancho de remolque	○	○	○	○
Gancho de remolque, desmontable	○	○	○	○
Pintura metalizada	○	○	○	○
Protector de la carrocería completo – Color gris oscuro, incluye protectores de arcos de rueda, de los paragolpes y laterales				●
Parrilla del radiador – Sección superior e inferior con diseño en rejilla color negro	●	●		
Parrilla del radiador – Sección superior con diseño en rejilla color negro con marco cromado e inferior con diseño en rejilla			●	
Parrilla del radiador – Sección superior con diseño en rejilla en color gris metalizado con marco cromado e inferior con diseño en rejilla				●
Tirador del portón trasero – Color negro	●	●	●	
Tirador del portón trasero – Color carrocería				●
<b>Funcionalidad exterior</b>				
Retrovisores exteriores – Manuales, color negro	●			
Retrovisores exteriores – Eléctricos y térmicos, color carrocería		●	●	
Retrovisores exteriores – Eléctricos, térmicos y abatibles, color carrocería		○	○	●
Luneta trasera térmica	●	●	●	●
Parabrisas térmico	○	○	○	○
Apertura del portón trasero a distancia	●	●	●	●
Lunas delanteras tintadas	●	●	●	●
Lunas traseras tintadas	●	●	●	
Lunas traseras tintadas tipo privacidad	○	○	○	●
Techo solar manual	○	○	○	○
Sensor de la distancia de aparcamiento	○	○	○	○
Revestimiento en los arcos de rueda – Delanteros y traseros	●	●	●	●
Limpiaparabrisas – Encendido automático con sensor de lluvia		●	●	●
Limpiaparabrisas – Delanteros, barrido con retardo "antigoteo" tras activación de la función de lavado	●	●	●	●
Limpiaparabrisas – Trasero, con mecanismo eléctrico de lavado	●	●	●	●
Limpiaparabrisas – Trasero con activación mediante marcha atrás	●	●	●	●
Limpiaparabrisas con sensor de lluvia	●	●	●	●
<b>Iluminación exterior</b>				
Autoencendido de faros		●	●	●
Faros halógenos, intermitentes, fano trasero antiniebla, luz de marcha atrás y luz de freno montada en alto	●	●	●	●
Faros antiniebla – Delanteros		●	●	●
Nivelación de faros	●	●	●	●

● = De serie, ○ = Opcional.

## Equipos de sonido y comunicación

	Ambiente	Newport	Elegance	Plus
<b>Audio</b>				
Paquete de preinstalación de radio	●	●		
Radiocassette estéreo – Modelo 3500 RDS EON con mandos en el volante, código antirrobo y 4 altavoces	○	○		
Radio/CD estéreo – Modelo 4500 RDS EON con mandos en el volante, código de seguridad antirrobo y 4 altavoces	○	○	●	●
Radio/CD estéreo – Modelo 4500 RDS EON con mandos en el volante, código de seguridad antirrobo y 4 altavoces (sólo Newport 1.4 TDCi)		●		
Radio/CD estéreo – Modelo 6006 RDS EON con cargador frontal para 6 CDs, con mandos en el volante, código de seguridad antirrobo y 4 altavoces	○	○	○	○
Sistema Multimedia con DVD – Modelo 7500 montado en el techo, con pantalla plegable, control remoto, 2 auriculares por infrarrojos y funda para guardarlos, código de seguridad y dos luces de lectura de mapas en la parte trasera. Compatible con CD, música en formato MP3 y tomas para videoconsolas (incompatible con la opción del Techo Solar)				○
Sistema de navegación por satélite	○	○	○	○
Conector auxiliar – Conexión de lectores MP3. Permite escuchar sus MP3 a través de los altavoces del vehículo	○	○	○	○
Conector auxiliar – Conexión de lectores MP3. Permite escuchar sus MP3 a través de los altavoces del vehículo (sólo Newport 1.4 TDCi)		●		
Sistema de control por voz (V2C) y Bluetooth® (Versión en Español)	○	○	○	○
Sistema de control por voz (V2C) y Bluetooth® (Versión en Inglés)	○	○	○	○

● = De serie, ○ = Opcional. La marca Bluetooth® y sus logotipos son propiedad de Bluetooth SIG, Inc y cualquier uso de dichas marcas por Ford Motor Company es bajo licencia. Otras marcas y nombres comerciales son de sus respectivos propietarios.

## Equipamiento interior

	Ambiente	Newport	Elegance	Plus
<b>Guarnecidos</b>				
Alfombrillas	○	○	○	○
Protector de umbral delantero	○	○	○	○
Guarnecido de las puertas – Inserciones en tela, paneles moldeados con tirador/apoyabrazos, huecos portaobjetos en las puertas delanteras y parrillas de los altavoces integradas	●	●	●	●
Funda de palanca de cambios – Negro	●	●		
Funda de la palanca de cambios – Negro con aro de aluminio satinado			●	●
Pomo de la palanca de cambios – Negro con inserciones acrílicas negras (sólo en Durashift EST)	●	●		
Pomo de la palanca de cambios – Negro con inserciones acrílicas plata	●	●	●	●
Pomo de la palanca de cambios – Negro (sólo en Durashift Automatic)			●	
Botón del freno de mano – Acabado en aluminio satinado	●	●	●	●
<b>Iluminación interior</b>				
Luz de cortesía – Dos, montadas en el techo delante y en el centro, opera cuando se abre cualquier puerta (luz central no está disponible en Fusion Plus cuando incorpora el Sistema Multimedia con DVD)	●	●	●	●
Luz de cortesía con retardo de apagado	●	●	●	●
Luces para lectura de mapas			●	
Luz en el maletero	●	●	●	●

## Caja de cambios Durashift EST

La caja de cambios Durashift EST opcional es lo último en tecnología de cajas de cambios manuales. Combina un modo de 5 velocidades manual increíblemente fácil de utilizar con un modo opcional automático.



## Caja de cambios manual de 5 velocidades Durashift

La caja de cambios manual de 5 velocidades Durashift de Ford Fusion ofrece un cambio de marchas ágil y suave, junto con un ligero embrague de accionamiento hidráulico.



## Sistema ESP

Utilizando tecnología espacial, el Programa Electrónico de Estabilidad (ESP) detecta cuando el vehículo se desvía de la trayectoria trazada por el conductor y automáticamente aplica los ajustes necesarios de potencia o frenado para corregir su posición en la carretera. Disponible en algunas versiones, con coste adicional.

- Vehículo con ESP.
- Vehículo sin ESP.

- A** Vehículo en subviraje al entrar en la curva.
- B** Vehículo en sobreviraje al salir de la curva.

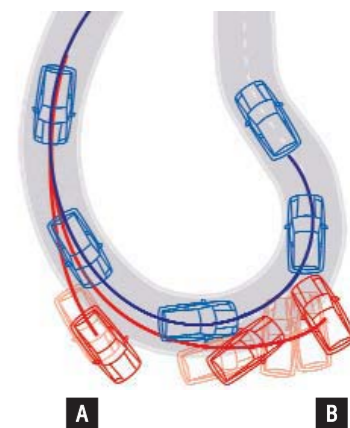

## Equipamiento interior

	Ambiente	Newport	Elegance	Plus
<b>Instrumentación y mandos</b>				
Instrumentos – Velocímetro, indicadores analógicos para la temperatura del motor y nivel de combustible, tacómetro y cuentakilómetros parcial	●	●	●	●
Indicadores de aviso de presión de aceite, intermitentes, bujías incandescentes (sólo diesel), luz de carretera, encendido/alternador, fallo de frenos, freno de mano, airbags, nivel bajo de combustible, señal audible de luces encendidas	●	●	●	●
Ordenador de a bordo	○	○	●	●
Mandos de calefacción iluminados – Ventilador de 4 velocidades. 4 salidas con control de dirección	●	●	●	●
Palancas en columna de dirección – Para luces principales, indicadores y funciones de limpia/lavaparabrisas	●	●	●	●
Sistema de ahorro de batería	●	●	●	●
Volante – 3 radios, forrado en cuero con claxon integrado	●	●		
Volante – 3 radios, forrado en cuero con radios color plata			●	●
<b>Asientos y cinturones de seguridad</b>				
Asiento delantero – Asiento del conductor ajustable manualmente en 4 posiciones	●	●	●	●
Asiento delantero – Asiento del pasajero totalmente abatible con superficie de trabajo/bandeja integrada	●	●	●	●
Asientos delanteros – Anti-deslizantes, totalmente reclinables con reposacabezas ajustables en altura	●	●	●	●
Asientos delanteros – Apoyabrazos en lado del conductor			●	●
Asientos delanteros – Respaldo abatible hacia delante	●	●	●	●
Asientos traseros – Abatibles	●	●	●	●
Asientos traseros – Reposacabezas central trasero	○	○	○	○
Cinturones de seguridad – Delanteros de inercia de 3 puntos y monturas ajustables en altura	●	●	●	●
Cinturones de seguridad – Traseros de inercia de 3 puntos	●	●	●	●
<b>Huecos portaobjetos</b>				
Guantera con tapa (con soporte para bolígrafos, tickets, papeles y monedas)	●	●	●	●
Hueco portaobjetos – Bajo la banqueta basculante del pasajero delantero	●	●	●	●
Guantera en el salpicadero con tapa	●	●	●	●
Hueco portaobjetos – Lado del conductor con tapa	●	●	●	●
Bolsas portaobjetos – En banqueta del conductor				●
Bolsa portaobjetos – Respaldo del asiento del conductor	●	●	●	●
Consola central trasera – Portátil con tapa/apoyabrazos, compartimento principal y bandeja para objetos pequeños, 2 huecos para latas y compartimento adicional. Funda diseñada para guardar la consola. Sin sujeción con tapicería de cuero				●
<b>Confort y funcionalidad</b>				
Paquete fumador	○	○	○	○
Toma de corriente de 12V en la parte delantera	○	○	○	○
Toma de corriente de 12V auxiliar en la parte trasera				●
Aire acondicionado – Libre de CFC, con sistema de recirculación de aire	○	○		
Climatizador	○	○	●	●
Climatizador (sólo Newport 1.4 TDCi)		●		
Reloj – Digital, función 12 ó 24 horas	●	●	●	●
Asidero – Lado del pasajero	●	●	●	●

## Equipamiento interior

	Ambiente	Newport	Elegance	Plus
Asideros – Dos, traseros con ganchos para ropa	●	●	●	●
Retrovisor antideslumbramiento	●	●	●	●
Techo solar – Manual y corredizo (cristal) (no disponible en Fusión + con Sistema Multimedia con DVD)	○	○	○	○
Parasol – Lado del conductor con espejo con tapa y sujetapapeles	●	●	●	●
Parasol – Lado del pasajero con espejo y tapa	●	●	●	●
Elevalunas eléctricos delanteros	●	●		
Elevalunas eléctricos delanteros con apertura de un solo toque en lado del conductor			●	●
<b>Maletero</b>				
Moqueta protectora – Superficie de carga con refuerzos en los laterales y los arcos de rueda	●	●	●	●
Bandeja recubierta	●	●	●	●
Ganchos para sujetar objetos				●

● = De serie, ○ = Opcional.

## Paquetes opcionales

	Ambiente	Newport	Elegance	Plus
<b>Paquetes opcionales</b>				
Paquete de Seguridad – Airbags laterales delanteros y laterales de cortina	○	○	○	○
Paquete V2C (exc Newport 1.4 TDCi) – Radio/CD estéreo 4500 con mandos en el volante, código de seguridad antirrobo, 4 altavoces; Conector Auxiliar para MP3; Sistema de Control por Voz (V2C) con Bluetooth®	○	○		
Paquete Clim V2C I (exc Newport 1.4 TDCi) – Climatizador; Radio/CD estéreo 4500 con mandos en el volante, código de seguridad antirrobo, 4 altavoces; Conector Auxiliar para MP3; Sistema de Control por Voz (V2C) con Bluetooth®	○	○		
Paquete Elegance – Llantas de aleación de 15" (7 radios); Conector Auxiliar para MP3; Sistema de Control por Voz (V2C) con Bluetooth®			○	
Paquete Plus – Sensor de Distancia de Aparcamiento; Conector Auxiliar para MP3; Sistema de Control por Voz (V2C) con Bluetooth®				○

○ = Opcional

**Consola de actividad**

Fusion Plus tiene una consola multifuncional desmontable en los asientos traseros. Se compone de un compartimento portaobjetos con 8 litros de capacidad, una bandeja desmontable, dos portavasos y un reposabrazos integrado, además de una útil bolsa de transporte (sin sujeción para tapicería de cuero).

**Toma auxiliar trasera**

Una cómoda toma de corriente fácil de utilizar para cargadores de teléfono, aspiradores de coche y otros aparatos eléctricos de 12 voltios.

**Compartimento portaobjetos**

En ocasiones, necesitas tener los objetos a mano mientras viajas, así que nada mejor que este compartimento portaobjetos con tapa pivotante.

**Espacio portaobjetos bajo el asiento**

La práctica bandeja oculta bajo el asiento del acompañante permite guardar objetos a salvo de miradas indiscretas.





## Explora el mundo del color

No es sólo su atrevida y expresiva línea lo que hace que Ford Fusion destaque entre todos los demás vehículos. Igualmente relevante es la atractiva gama de colores metalizados y sólidos.

Desde los estimulantes rojos a los relajantes azules, del lujoso plata al clásico negro. Sean cuales sean tus gustos, sea cual sea tu forma de ser, seguro que encuentras un tono ideal para ti.

**Versión** Fusion Ambiente  
**Opciones** (con coste adicional)  
Pintura metalizada Azul  
Cerámica



**Rojo Vulcano**  
Sólido



**Azul Naval**  
Sólido



**Blanco**  
Sólido



**Plata Perla\***  
Metalizado



**Negro Grafito\***  
Metalizado



**Verde Olivo\***  
Metalizado



**Gris Zinc\***  
Metalizado



**Rojo Tango\***  
Metalizado



**Azul Cerámica\***  
Metalizado



**Verdigris\***  
Metalizado



**Púrpura\***  
Metalizado



**Arena\***  
Metalizado



**Azul Océano\***  
Metalizado

\*La pintura metalizada está disponible con coste adicional.

Ford Fusion está cubierto por la Garantía Anticorrosión de Ford durante 12 años a partir de la fecha de la primera matriculación. Sujeto a términos y condiciones.

Nota: Las imágenes que aparecen en este catálogo son sólo ilustrativas de los colores de carrocería y pueden no coincidir con las especificaciones actuales. Los colores y tapicerías reproducidos en este catálogo podrían mostrar variación respecto a la realidad debido a las limitaciones del proceso de impresión.



Ébano (Plomo/Ébano)  
(Próxima comercialización)



Iris (Iris/Ébano)



Ébano (Plomo/Ébano)



Iris (Iris/Beige)



Ébano (Plomo/Ébano)



Iris/Ébano (Iris/Ébano)



Iris/Beige (Iris/Beige)



Ébano (Plomo/Ébano)



Iris/Ébano (Iris/Ébano)



Beige (Iris/Beige)

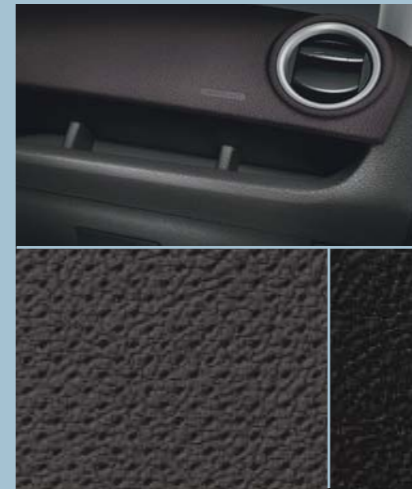

Cuero Ébano (Iris/Ébano)



Cuero Ébano (Plomo/Ébano)

Disponibilidad de tapicerías y colores de carrocería

Modelos	Ambiente/Newport			Elegance				Plus					
Tapicería Asiento: Central/Lateral	Ecrin/ Mondus	Ecrin/ Mondus	Ecrin/ Mondus	Ecole/ Mondus	Cuero**	Ecole/ Mondus	Cuero**	Ecole/ Mondus	Floe/ Trudie	Cuero**	Floe/ Trudie	Cuero**	Floe/ Trudie
Tapicería y Color Puertas	Modern Ébano	Modern Iris	Modern Iris	Modern Ébano	Hannover Ébano	Modern Iris	Hannover Ébano	Modern Pistacho	Trudie Ébano	Hannover Ébano	Trudie Iris	Hannover Ébano	Trudie Pistacho Claro
Salpicadero	Plomo/Ébano	Iris/Ébano	Iris/ Pistacho	Plomo/Ébano	Plomo/Ébano	Iris/Ébano	Iris/Ébano	Iris/ Pistacho	Plomo/Ébano	Plomo/Ébano	Iris/Ébano	Iris/Ébano	Iris/ Pistacho
<b>Colores de carrocerías sólidos</b>													
Blanco	●	●	●	●	●	●	●	●					
Rojo Vulcano	●	●	●	●	●	●	●	●	●	●	●	●	●
Azul Naval	●	●	●	●	●	●	●	●	●	●	●	●	●
<b>Colores de carrocería metalizados*</b>													
Plata Perla	●	●	●	●	●	●	●	●	●	●	●	●	●
Negro Grafito	●	●	●	●	●	●	●	●	●	●	●	●	●
Verdigris					●				●	●			
Azul Cerámica	●	●	●	●	●	●	●	●	●	●	●	●	●
Azul Océano	●	●	●	●	●	●	●	●	●	●	●	●	●
Arena	●	●	●	●	●	●	●	●	●	●	●	●	●
Verde Olivo	●	●	●	●	●	●	●	●	●	●	●	●	●
Gris Zinc	●	●	●	●	●	●	●	●	●	●	●	●	●
Rojo Tango	●	●	●	●	●	●	●	●	●	●	●	●	●
Púrpura	●	●	●	●	●	●	●	●	●	●	●	●	●

● \* Pintura metalizada opcional, con coste adicional. \*\*Tapicería de cuero opcional, con coste adicional.



Ford tiene una política de desarrollo permanente y se reserva el derecho de modificar en cualquier momento y sin previo aviso las especificaciones y colores de los modelos y otros elementos ilustrados y descritos en este catálogo. Para más información consulte con su Concesionario Ford. Este catálogo incluye información general, las especificaciones descritas en él pueden no estar disponibles en un mercado determinado.

**Bluetooth®**

La marca Bluetooth® y sus logotipos son propiedad de Bluetooth SIG, Inc. y cualquier uso de dichas marcas por Ford Motor Company es bajo licencia. Otros marcas y nombres comerciales son de sus respectivos propietarios.

Publicado por Ford Motor Company Limited,  
Brentwood, Essex, Inglaterra.  
Registrado en Inglaterra No. 235446.  
BJN 302323. FoE O04E  
PN 679508/0906/24m/ESP es  
September 2006.  
© Ford Motor Company Limited.

Para cualquier información llama a Línea  
Directa Ford 902 442 442

**[www.ford.es](http://www.ford.es)**

