

V O L V O



MADE BY | **SWEDEN**

DE NIEUWE
VOLVO EX30
FULLY ELECTRIC



p 3 Volvo EX30 Fully Electric aanbod

p 4-7 Standaarduitrusting Core

p 8 Uitrustingsniveaus

p 10-13 Interieur

p 14-15 Exterieur

p 16 Donkergetinte ruiten

p 16 Velgen

p 18 Optiepack

p 18 Accessoires & accessoirepacks

p 19 Accessoires

p 20 Extended Services

p 21 Delivery Pack

p 22 Technische gegevens

p 23 Volvo Care Offer

VOLVO EX30 FULLY ELECTRIC AANBOD

	Aandrijving	Vermogen pk/kW	Batterijcapaciteit nominaal/bruikbaar kWh	Elektrische actieradius tot km	Elektriciteits- verbruik kWh/100 km	Max. laadvermogen gelijkstroom kW	Catalogusprijs € excl. btw	Catalogusprijs € incl. btw
VOLVO EX30								
CORE								
Single Motor	RWD	272/200	51/49	344	16,7	134	32.223,14	38.990
Single Motor Extended Range	RWD	272/200	69/64	480	15,7	153	36.561,98	44.240
PLUS								
Single Motor	RWD	272/200	51/49	340	16,8	134	34.661,16	41.940
Single Motor Extended Range	RWD	272/200	69/64	480	15,8	153	39.495,87	47.790
Twin Motor Performance	AWD	428/315	69/64	460	16,3	153	41.727,27	50.490
ULTRA								
Single Motor Extended Range	RWD	272/200	69/64	480	15,9	153	42.099,17	50.940
Twin Motor Performance	AWD	428/315	69/64	460	16,4	153	44.330,58	53.640

RWD = achterwielaandrijving | AWD = vierwielaandrijving

**ONDERHOUD EN
VERVANGING VAN
SLIJTAGEONDERDELEN***
5 JAAR OF 150.000 KM
(afhankelijk van wat eerst
bereikt wordt)

**FABRIEKSGARANTIE
OP UW VOLVO**
3 JAAR OF 100.000 KM
(afhankelijk van wat eerst
bereikt wordt)

**FABRIEKSGARANTIE
OP DE HOOGVOLTAGE-
BATTERIJ****
8 JAAR OF 160.000 KM
(afhankelijk van wat eerst
bereikt wordt)

* Het **Volvo Care Offer 'Service & Maintenance for Volvo Fully Electric'** geldt voor de hierboven gespecificeerde voertuigen en voor een periode van **5 jaar vanaf de afleveringsdatum of 150.000 km** (afhankelijk van wat eerst bereikt wordt). Het Volvo Care Offer 'Service & Maintenance for Volvo Fully Electric' **dekt de periodieke onderhoudsbeurten, om de 24 maanden of om de 30.000 km** (afhankelijk van wat eerst bereikt wordt), **inclusief de vervanging van de hieronder opgelijste slijtageonderdelen.**

- Volvo Car Genuine Service volgens de voorgeschreven onderhoudsintervallen
- health check
- vervanging van de luchtfilter
- vervanging van het afdichtmiddel voor de banden volgens het voorgeschreven interval
- reiniging van de sensoren en camera's voor de veiligheidssystemen onder de voorruit
- software-updates

- **inclusief** vervanging van de hierna genoemde slijtageonderdelen: remblokken en -schijven (wanneer nodig) en ruitenwisserbladen (1x per jaar).
- **exclusief** vervanging van slijtageonderdelen die hierboven niet expliciet worden vermeld.

Voor meer informatie over het Volvo Care Offer 'Service & Maintenance for Volvo Fully Electric', zie pagina 23 in deze prijslijst.

** Accu's vertonen een natuurlijke slijtage afhankelijk van leeftijd en gebruik. Wanneer de accucapaciteit binnen 8 jaar vanaf de afleveringsdatum of 160.000 km (wat het eerst bereikt wordt) onder de 70% van de originele capaciteit daalt, wordt de accu onder garantie vervangen.



STANDAARDUITRUSTING CORE

SAFE SPACE TECHNOLOGY

Geavanceerd radar- en camerasysteem: 5 radars, met name aan elke hoek van de wagen en 1 in de voorbumper, aangevuld met 1 camera vooraan

Intelligente veiligheidssystemen die u waarschuwen én zelfs ingrijpen bij mogelijke ongevallen buiten uw gezichtsveld, inclusief:

- BLIS: Blind Spot Information System, dodehoekwaarschuwing met stuurhulp
- Door Opening Alert, waarschuwing bij het openen van 1 van de deuren indien er een wagen, voetganger, fietser, scooter of motorfiets gedetecteerd wordt
- Rear Collision Warning: waarschuwing voor aanrijdingen van achteren door activering van de vier richtingsaanwijzers en automatische noodrem indien de wagen stilstaat
- Cross Traffic Alert achteraan met automatische noodrem: waarschuwing voor kruisend verkeer bij achterwaarts wegrijden
- Cross Traffic Alert vooraan met automatische noodrem: waarschuwing voor kruisend verkeer bij voorwaarts wegrijden

Intersection Autobrake: deze functie ondersteunt het remmen op kruispunten wanneer gevaar voor een aanrijding bestaat. De auto kan automatisch remmen als de bestuurder naar links wil afslaan terwijl een andere auto uit de tegenovergestelde richting komt, of als de bestuurder rechtdoor wil rijden wanneer er een andere auto van opzij komt

Collision Avoidance & Mitigation by Braking and Steering: dankzij radars en de frontcamera houdt de wagen voortdurend de auto's, motoren, scooters, voetgangers en fietsers voor hem in het oog. Als een aanrijding dreigt, wordt eerst een waarschuwing gegeven en indien nodig kan het systeem automatisch remmen of zelfs het uitwijkmanoeuvre versterken wanneer de bestuurder het initiatief neemt

Oncoming Lane Mitigation: helpt de bestuurder om aanrijdingen met tegenliggers te vermijden door automatisch bij te sturen (actief bij snelheden tussen 60 en 140 km/u) & Oncoming Mitigation by Braking: automatisch remsysteem om de impact van een frontale botsing te beperken

Vehicle, Cyclist and Pedestrian Detection: dankzij het radar- en camerasysteem kan de auto stilstaande of rijdende auto's, vrachtwagens en bussen detecteren, maar ook motoren, scooters, fietsers en voetgangers

Pedestrian, Cyclist and Scooter Steering Avoidance: op landwegen met wegmarkeringen maar zonder stoep, kan deze nieuwe functie wanneer u een voetganger, fietser of scooter inhaalt die in dezelfde richting rijdt, helpen een aanrijding te vermijden als u deze andere weggebruiker niet tijdig opmerkt. Als de auto risico op een aanrijding detecteert, kan hij automatisch een uitwijkmanoeuvre starten zolang u de wegmarkeringen niet overschrijdt, en u terugbrengen naar uw oorspronkelijke positie op de weg zodra u de voetganger, fietser of scooter bent gepasseerd

Lane Keeping Aid: rijbaanassistent (actief bij snelheden vanaf 65 km/u) incl. Run-off Road Mitigation: bescherming tegen bermongelukken met stuurhulp en remingreep (actief bij snelheden tussen 60 en 140 km/u)

VEILIGHEID

Stabiliteits- en tractiecontrole: Electronic Stability Control (ESC) incl. Active Yaw Control, Advanced Stability Control, Trailer Stability Assist (enkel i.c.m. trekhaak) en Hill Descent Control | Traction Control (TC) incl. Corner Traction Control met Torque Vectoring | Spin Control

Automatisch remmen na een aanrijding

Bandenspanningscontrolesysteem TPMS (Tyre Pressure Monitoring System)

Koetswerkconstructie met veiligheidskooi

Inschuifbare stuurkolom

Automatische ontgrendeling bij een botsing

Veiligheidsgordels met hoogteregeling vooraan en met voorspanners en spankrachtbegrenzers vooraan en achteraan

Frontale airbags, waaronder een zijdelingse airbag die uitklapt aan de rechterzijde van de bestuurder, SIPS®-zijaairbags en gordijnairbags

Uitschakelbare passagiersairbag vooraan

WHIPS® (Whiplash Injury Protection System): bescherming tegen whiplashletsels dankzij voorzetels met energieabsorberende rugleuningen, zittingen en hoofdsteunen

Noodremlichten

Manueel bediende kindersloten in de achterdeuren

Buitenste zitplaatsen achteraan met Isofix-bevestigingspunten

Kunstmatig preventief extern geluid AVAS bij lage snelheden



STANDAARDUITRUSTING CORE

BESTUURDERSONDERSTEUNING

Adaptive Cruise Control die u kan ondersteunen tot 150 km/uur, inclusief:

- Cruise Control: houdt de ingestelde snelheid aan bij afwezigheid van een voorligger
- Follow Cruise: houdt de ingestelde afstand tussen u en uw voorligger aan
- Overtake Assist: bij het inhalen van een voertuig dat meer dan 60 km/u rijdt, zal de wagen na activering van de richtingaanwijzer en bij afwezigheid van een tegenligger, automatisch versnellen tot de ingestelde snelheid
- Stop & Go: vertragen tot stilstand als de voorligger stopt, en automatisch weer optrekken als die weer gaat rijden
- Intelligent Speed Assist: vervangt automatisch de ingestelde snelheid door de door RSI herkende maximumsnelheid wanneer deze lager ligt

Road Sign Information (RSI): weergave van de informatie op verkeersborden langs de weg met snelheidswaarschuwing (informatie via frontcamera en kaartgegevens)

Automatic Speed Limiter: wanneer ACC of Pilot Assist ingeschakeld is, wordt automatisch de geldende snelheidslimiet toegepast

Driver Alert System: vermoeidheidsdetectie en -waarschuwingssysteem (actief boven 30 km/u). Een camera achter het stuur analyseert oog- en gezichtsbewegingen. Op basis van deze analyse kan een akoestische waarschuwing worden gegeven en een pictogram met een boodschap worden getoond op het centrale scherm wanneer nodig

PERSOONLIJKE VEILIGHEID & GEBRUIKSGEMAK

Volvo Guard-alarmsysteem met bewegingssensor en hellingshoeksensor

Interieurverlichting inclusief:

- Verlichting in de deurpanelen
- Verlichting in de open opbergruimte tussen de armsteun en het onderste deel van het dashboard
- Interieur- en leeslampjes in het dak vooraan en achteraan
- Verlichting in de linker kant van de bagageruimte

One Pedal Drive: mogelijkheid om met één pedaal zowel gas te geven als te remmen. Door de voet van het gaspedaal te halen, kan de bestuurder de wagen op een korte afstand volledig tot stilstand brengen zonder het rempedaal te gebruiken. Deze functie wordt geactiveerd bij het starten en kan eenvoudig worden uitgeschakeld via een knop op het stuur

Elektrisch bediende parkeerrem met Auto Hold (automatische stilstandfunctie) en Hill Start Assist (hellingrem)

Twee meegeleverde Key Cards (NFC-technologie) om de wagen te vergrendelen, ontgrendelen of starten

Bandenreparatiekit in de opbergruimte onder de motorkap vooraan

KLIMAAT

Elektronisch gestuurde automatische klimaatregeling met één temperatuurzone en CN95-gecertificeerde pollenfilter die ervoor zorgt dat meer dan 98% van alle schadelijke partikels groter dan 1 micron uit de lucht in de wagen wordt geweerd. Ventilatioorosters in het dashboard en onderaan de voorzetels voor de passagiers achteraan

Vooraf verwarmen of koelen van het interieur, inclusief van de voorzetels en het stuurwiel

Regensensor

INTERIEUR

Zetelbekleding in gedeeltelijk biosourced Charcoal Nordico en donkerblauw textiel uit volledig gerecycleerd polyester

Denim-inlegpanelen in dashboard en deuren

Comfort-bestuurderszetel met manuele verstelling vooruit/achteruit en manuele regeling van hoogte en hellingshoek van de rugleuning

Comfort-passagierszetel met manuele verstelling vooruit/achteruit en manuele regeling van de hellingshoek van de rugleuning

Middenconsole vooraan met:

- armsteun tussen de zetels
- verschuifbare opbergruimte met - naar wens - 2 bekerhouders of een bekerhouder en een zone voor een smartphone
- centrale opbergruimte boven de vloer
- opbergruimte voor 2 smartphones onder het centrale touchscreen
- gemakkelijk toegankelijk dashboardkastje onder het touchscreen

Driespaaks zwart sportstuur met vlakke boven- en onderkant. Ledervrij en bekleed met een synthetisch materiaal met luxueuze touch

Binnenspiegel met manuele dimfunctie

Premium vloermatten voor- en achteraan in zwart textiel

Achterbank zonder centrale armsteun. Neerklapbare rugleuning in twee delen 60/40



STANDAARDUITRUSTING CORE

VEELZIJDIGHEID

Grote deurvakken vooraan

Uitneembare afvalbakje onder de achterkant van de centrale armsteun

Opbergvak achter de voorzetels (niet met Indigo-interieur)

Opbergruimte van 7 liter onder de motorkap vooraan

Moduleerbare laadvoer, instelbaar op 2 hoogtes en met de mogelijkheid een volledig vlakke laadvloer te verkrijgen door het neerklappen van de achterbank

Harde hoedenplank, afneembaar

4 verankeringsogen en 2 haken voor draagtassen in de bagageruimte

12V-stopcontact in de bagageruimte

MULTIMEDIA & CONNECTIVITEIT

Centraal 12,3"-touchscreen met verschillende zones, waarvan de bovenste zone de belangrijkste informatie voor de bestuurder weergeeft

2 USB-C-aansluitingen vooraan

Infotainmentsysteem met Digital Services | 4 jaar abonnement inbegrepen om van de verschillende services te genieten

- Google Maps: navigatie en openbare oplaadpunten zoeken op het centrale display

- Google Assistant: stembesturing en routeplanning met Google Assistant "Hey, Google"

- Google Play Store: entertainment met toegang tot bestaande en nieuwe apps voor in de wagen, zoals Spotify®

- functies op afstand in de Volvo EX30 app

- 5G dataverbruik voor de hierboven vermelde diensten

Volvo Car services voor wegbijstand via Volvo Assistance | Comfortdiensten via de Volvo EX30 smartphone app die specifiek voor de EX30 ontwikkeld werd: auto vergrendelen, auto terugvinden, bestemming verzenden naar het navigatiesysteem, rijlogboek, laadstatus, klimaatregeling, waarschuwingen ontvangen, waarschuwing bij inbraak enz. | 4 jaar abonnement inbegrepen

E-Call-functie en SOS-service voor hulp in noodsituaties

Draadloze smartphone-integratie (Apple CarPlay®) | Toegang tot apps van derden zoals Spotify®, Waze®, Google Maps® en WhatsApp®

OTA (Over The Air): updates voor de wagen

High Performance-audiosysteem met 5 luidsprekers en 100W 4-kanaalsversterker

- 2 soft-dome tweeters en 2 midrange geïntegreerd in een soundbar onder de voorruit

- 1 lucht-geventileerde woofer onder de voorruit

DAB+ (Digital Audio Broadcasting)



STANDAARDUITRUSTING CORE

EXTERIEUR

Geavanceerd chassis dat zorgt voor een comfortabele en premium rijervaring

Krachtig exterieurdesign met een in koetswerkkleur uitgevoerde gesloten grille die het centraal geïntegreerde Volvo-logo in de verf zet

Mooi geïntegreerde verticale luchtinlaten aan beide zijden van de gesloten grille voor een verbeterde aerodynamica

Fijn gestreept design onderaan de voor- en achterbumper en bovenaan de zijschorten

Lichtmetalen 18"-velgen met 5 aerspaken in Silver

225/55 R18 zomerbanden

Ledkoplampen met geïntegreerde T-vormige leddagrijlichten, manuele hoogteregeling en automatisch schakelen tussen dimlicht en grootlicht

Ledachterlichten inclusief mistlampen

Welkomst- en afscheidslichtreeks vooraan en achteraan

Frameloze elektrisch bediende en verwarmbaar buitenspiegels. Elektrisch inklapbaar en met geïntegreerde ledrichtingaanwijzer

Buitenspiegelkappen en aerodynamische spoiler achteraan in carrosseriekleur

Zwarte sierlijst onderaan de zijruiten

NFC-lezer tussen de voor- en achterdeuren aan de bestuurderszijde

EX30-logo in reliëf op de achterste dakstijl

Park Assist Camera en Park Assist-parkeerhulp achteraan

Vorbereiding voor montage trekhaak in accessoire

RECHARGE

Oplaadpoort links achteraan

Laadkabel 32A mode 3 met Mennekes-contactstekker (voor laadpaal), 6 meter

"On-board charger" van 11 kW (omvormer van wisselstroom naar gelijkstroom)

Warmtepomp voor klimaatregeling (bij Extended Range- en Twin Motor Performance-versies)



UITRUSTINGSNIVEAUS

PLUS

Omvat de EX30 Core-uitrusting aangevuld met de respectieve Plus-uitrusting

Zetelbekleding in gedeeltelijk biosourced Charcoal Nordico en donkerblauw textiel uit volledig gerecycleerd polyester. Bij exterieurkleur Moss Yellow is de optie Pine-interieur verplicht
Elektronisch gestuurde automatische klimaatregeling met twee temperatuurzones vooraan. Met interieurluchtkwaliteitssysteem AQS (Air Quality System) en automatische hercirculatiefunctie. Het centrale touchscreen van de auto toont een indicatie van de concentratie aan PM 2,5-deeltjes en biedt een Clean Air-modus die toelaat de luchthercirculatie te versterken
Omgevingsverlichting met indirecte verlichting in de sierinlegpanelen. De verlichting varieert afhankelijk van het gekozen interieur. Op het centrale display kunt u bovendien een van de 5 beschikbare kleurthema's kiezen
Centrale opbergruimte boven de vloer tussen de voorzetels die kan worden afgesloten om een tas in op te bergen
Smartphonevak in het opbergvak achter de voorzetels (niet met Indigo-interieur)
2 extra USB-C-aansluitingen achter de centrale armsteun
Draadloos oplaadsysteem voor smartphone in het opbergvak onderaan het dashboardkastje (via magnetische inductie)
1 afstandsbediening
Keyless Entry: passieve ontgrendeling/vergrendeling
Elektrisch bediende kofferklep
Binnenspiegel met automatische dimfunctie
Buitenspiegels met automatische dimfunctie aan de bestuurderszijde
Ledinstapverlichting geïntegreerd in de buitenspiegels
Dak en buitenspiegelkappen in contrastkleur Onyx Black
Aerodynamische spoiler achteraan in contrastkleur Onyx Black
Lichtmetalen 19"-velgen met 5 aerospaken in Black/Diamond Cut (bij Extended Range- en Twin Motor Performance-versies)
245/45 R19 zomerbanden (bij Extended Range- en Twin Motor Performance-versies)
Pilot Assist, kan worden geactiveerd vanuit stilstand tot 130 km/u en kan de volgende functies omvatten: - Lezen van wegmarkeringen en stuurassistentie om de auto gecentreerd te houden in het baanvak - Lane Change Assist, bij snelheden vanaf 65 km/u tot 130 km/u. Nadat u uw richtingaanwijzer activeert, houdt u uw handen aan het stuur en verandert de auto automatisch van rijstrook - Distance to Truck Assist, bij snelheden tussen 50 km/u en 130 km/u. Bij het inhalen van een vrachtwagen zorgt deze functie automatisch voor 20 centimeter ruimte tot de wegmarkering tussen u en de vrachtwagen. Eenmaal de vrachtwagen is ingehaald, kan de auto zijn positie in het midden van de rijstrook weer innemen. Deze functie kan ook helpen om u naar het midden van de rijstrook te sturen als u links en rechts wordt omringd door vrachtwagens die in dezelfde richting rijden
Park Assist parkeerhulp vooraan en achteraan
Harman Kardon-audiosysteem met 9 Harman Kardon-luidsprekers en 1.040 W 9-kanaalsversterker -1 mid-tweeter, 2 soft-dome tweeters en 2 mid-range geïntegreerd in een soundbar onder de voorruit -2 full-range in de achterdeuren -1 lucht-geventileerde woofers onder de voorruit -1 lucht-geventileerde subwoofer in de kofferruimte

ULTRA

Omvat de EX30 Plus-uitrusting aangevuld met de respectieve Ultra-uitrusting

Zetelbekleding in gedeeltelijk biosourced Charcoal Nordico en donkerblauw textiel uit volledig gerecycleerd polyester. Bij exterieurkleur Moss Yellow is de optie Mist-interieur verplicht
Elektrisch bediende bestuurderszetel met geheugenfunctie (verstelling vooruit/achteruit en regeling hoogte, hellingshoek van de rugleuning en het zitkussen, lendensteun in 4 richtingen)
Elektrisch bediende passagierszetel vooraan (verstelling vooruit/achteruit en regeling hoogte, hellingshoek van de rugleuning en het zitkussen)
Buitenspiegels met geheugenfunctie
"On-board charger" van 22 kW (omvormer van wisselstroom naar gelijkstroom)
360° Park Assist Camera met 3D-weergave: - 1 camera 180° vooraan in het Volvo-embleem - 1 camera 180° achteraan, met geleidingslijnen - 2 zijcamera's in de achteruitkijkspiegels - 2 zijzensoren links en 2 rechts - Splitscreenweergave mogelijk met combinatie 360°-weergave, beeld van de camera achteraan en virtuele 3D-weergave
Park Pilot Assist: het systeem kan parkeerplaatsen aan beide zijden van de wagen detecteren en onder toezicht van de bestuurder volautomatisch inparkeren. De bestuurder maakt een keuze uit de geselecteerde plaats(en) die op het aanraakscherm worden weergegeven. Het systeem werkt zowel voor parallelparkeren als voor haaks en schuin parkeren. Parkeerplaats zoeken mogelijk tot 22 km/u
Vast panoramisch dak met IR-coating, die hinderlijk zonlicht vermindert en effectief tegen uv-straling beschermt





INTERIEUR

INDIGO*		Catalogusprijs € excl. btw	Catalogusprijs € incl. btw	CORE	PLUS	ULTRA
GEDEELTELIJK BIOSOURCED NORDICO/TEXTIEL VOLLEDIG UIT GERECYCLEERD POLYESTER						
R310	Basiskleur interieur: Charcoal Kleur zetelbekleding: Charcoal/Blue Bekleding in de deurvakken: Blue-textiel Kleur dakhemelbekleding: Charcoal Sierinleg dashboard en deuren: Denim, met een toplaag die bestaat uit 50% gerecycleerde denimvezels	0,00	0	●	●	●

*Niet met exterieurkleur Moss Yellow (625)

O = Optie | ● = Inbegrepen in uitrustingsniveau | – = Niet beschikbaar



INTERIEUR

PINE*		Catalogusprijs € excl. btw	Catalogusprijs € incl. btw	CORE	PLUS	ULTRA
GEDEELTELIJK BIOSOURCED NORDICO/DIERVRIENDELIJK GEPRODUCEERDE WOLMIX						
R430	Basiskleur interieur: Charcoal Kleur zetelbekleding: Metal Grey/Forest Green Melange Bekleding in de deurvakken: Forest Green Melange-wolmix Kleur dakhemelbekleding: Charcoal Sierinleg dashboard en deuren: Flax, met een toplaag die bestaat uit geweven vlas, een natuurlijk hernieuwbaar materiaal uit de lijnzaadplant	504,13	610	-	O	-

*Niet bij exterieurkleur Cloud Blue (626)

O = Optie | - = Niet beschikbaar

Bij exterieurkleur Moss Yellow (625), prijs al inbegrepen in de meerprijs van de kleur (zie pagina 15)



INTERIEUR

BREEZE*		Catalogusprijs € excl. btw	Catalogusprijs € incl. btw	CORE	PLUS	ULTRA
GEDEELTELIJK BIOSOURCED NORDICO/PIXEL KNIT-TEXTIEL VOLLEDIG UIT GERECYCLEERD POLYESTER						
R540	Basiskleur interieur: Charcoal Kleur zetelbekleding: Horizon Blue/Blue Bekleding in de deurvakken: Horizon Blue Nordico Kleur dakhemelbekleding: Charcoal Sierinleg dashboard en deuren: Particle, met een toplaag van schilfers afkomstig uit plastic afval van afgedankte pvc-raamkozijnen en -rolluiken	851,24	1.030	-	-	O

*Niet met exterieurkleur Moss Yellow (625)

O = Optie | - = Niet beschikbaar

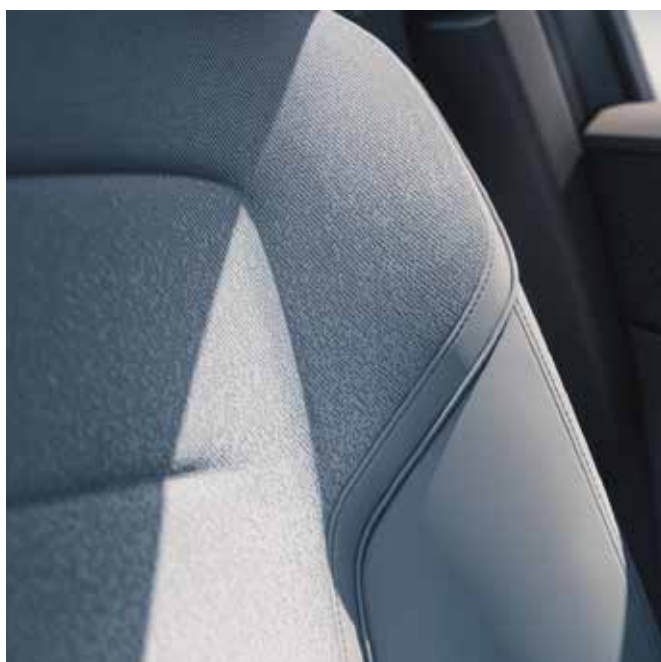

INTERIEUR





MIST*		Catalogusprijs € excl. btw	Catalogusprijs € incl. btw	CORE	PLUS	ULTRA
DIERVRIENDELIJK GEPRODUCEERDE WOLMIX						
R220	Basiskleur interieur: Charcoal	1.049,59	1.270	-	-	O
	Kleur zetelbekleding: Midnight Zink					
	Bekleding in de deurvakken: Midnight Zink-wolmix					
	Kleur dakhemelbekleding: Charcoal					
	Sierinleg dashboard en deuren: Flax, met een toplaag die bestaat uit geweven vlas, een natuurlijk hernieuwbaar materiaal uit de lijnzaadplant					

*Bij exterieurkleur Moss Yellow (625), prijs al inbegrepen in de meerprijs van de kleur (zie pagina 15)

O = Optie | - = Niet beschikbaar







KLEUREN CORE

DAK EN BUITENSPIEGELKAPPEN IN KOETSWERKKLEUR		Catalogusprijs € excl. btw	Catalogusprijs € incl. btw	CORE	PLUS	ULTRA
740	Vapour Grey Metallic	0,00	0	●	-	-
						
626	Cloud Blue (niet-metallic)	739,67	895	0	-	-
						
707	Crystal White Pearl					
						
717	Onyx Black Metallic					
						

0 = Optie | ● = Inbegrepen in uitrustingsniveau | - = Niet beschikbaar

KLEUREN PLUS EN ULTRA

ZWART CONTRASTEREND DAK EN BUITENSPIEGELS		Catalogusprijs € excl. btw	Catalogusprijs € incl. btw	CORE	PLUS	ULTRA
740	Vapour Grey Metallic	0,00	0	–	●	●
						
626	Cloud Blue (niet-metallic)	739,67	895	–	○	○
						
707	Crystal White Pearl					
						
717	Onyx Black Metallic					
						
MOSS YELLOW, INCLUSIEF VERPLICHT INTERIEUR*						
625	Moss Yellow (niet-metallic)	1.243,80 1.789,26	1.505 2.165	–	○	○
						

* Inclusief interieur Pine (R430) bij Plus en Mist (R540) bij Ultra

○ = Optie | ● = Inbegrepen in uitrustingsniveau | – = Niet beschikbaar



DONKERGETINTE RUITEN

	Catalogusprijs € excl. btw	Catalogusprijs € incl. btw	CORE	PLUS	ULTRA
179 Donkergetinte achterraut en zijruiten achteraan	330,58	400	O	O	O



O = Optie

VELGEN

	Catalogusprijs € excl. btw	Catalogusprijs € incl. btw	CORE	PLUS	ULTRA		
18" LICHTMETALEN VELGEN							
	-	18" met 5 aerospaken Silver met zwarte aero-inserts 225/55 R18 zomerbanden	0,00	0	●	● SM /-	-
19" LICHTMETALEN VELGEN							
	-	19" met 5 aerospaken Black/Diamond Cut met zwarte aero-inserts 245/45 R19 zomerbanden	0,00	0	-	●/— SM	●
20" LICHTMETALEN VELGEN							
	200001	20" met 5 aerospaken Black/Diamond Cut met meerkleurige inserts 245/40 R20 zomerbanden	553,72	670	-	O/— SM	O

O = Optie | ● = Inbegrepen in uitrustingsniveau | - = Niet beschikbaar | SM = Enkel voor Single Motor zonder Extended Range



OPTIEPACK

	Catalogusprijs € excl. btw	Catalogusprijs € incl. btw	EX30
WINTER PACK			
11 Verwarmbare voorzetels 869 Verwarmbaar stuurwiel			
200002	297,52	360	O

O = Optie

ACCESSOIRES & ACCESSOIREPACKS

	Catalogusprijs € excl. btw	Catalogusprijs € incl. btw	EX30
TREKHAAK			
A00463* Trekhaak met halfautomatische wegklapfunctie en 13-polig stopcontact (incl. Trailer Stability Assist)	950,41	1.150	O

PROTECTION PACK			
A00112 Vormgegoten koffermet met opstaande rand A00492 Rubbermatten vooraan en achteraan A00217 Vergrendelbare wielbouten A01436 Bumperbescherming			
PA071	334,71	405	O

TRAVEL PACK			
A00101 Aluminium dakdragers A01240 Dakkoffer 'Travel 400', glanzend zwart (400L, 175x87x46 cm)			
PA073	785,12	950	O

KIDS PACK			
A00329 Kinderzit groep 2/3 (15-36 kg), met Isofix-bevestiging A00096 Trappelbescherming			
PA009	309,92	375	O

CONVENIENCE PACK			
A01437 Zonnescherm voor panoramisch dak A00769 Nekkussen in wol (Charcoal) A00106 Bagagenet voor de kofferruimte A01247 Opbergtas voor de laadkabel			
PA074	247,93	300	O

* Accessoires die invloed hebben op het gewicht en de stroomlijn van de wagen, en dus ook op het elektriciteitsverbruik en het bereik gemeten volgens de WLTP.

O = Optie

ACCESSOIRES

		Catalogusprijs € excl. btw	Catalogusprijs € incl. btw	EX30
FULLY ELECTRIC				
A01230	Laadstation (tot 22 kW) inclusief standaardinstallatie*	1.896,69	2.295	0
A01150	Laadkabel monofase 10A met Schuko-contactstekker (voor thuisgebruik), 7 meter	342,98	415	0
A01354	Laadkabel driefase 16A met CEE-contactstekker (voor rood 5-pins industrieel stopcontact), 6 meter	429,75	520	0
A01152	Laadkabel monofase 16A met CEE-contactstekker (voor blauw 3-pins industrieel stopcontact), 7 meter	342,98	415	0
A01355	Laadkabel driefase 16A mode 3 (type 2) met Mennekes-contactstekker (voor laadpaal), 6 meter	342,98	415	0
A01154	Laadkabel monofase 16A mode 3 (type 2) met Mennekes-contactstekker (voor laadpaal), 7 meter	342,98	415	0
A01247	Opbergtas voor de laadkabel	53,72	65	0
BAGAGERUIMTE				
A00112	Vormgegoten koffermat met opstaande rand	119,83	145	0
A00119	Dubbelzijdige en uitvouwbare koffermat	169,42	205	0
A00106	Bagagenet voor de kofferruimte	53,72	65	0
A00209	Nylon veiligheidsnet achter de voorzetels	119,83	145	0
COMFORT				
A00492	Rubbermatten vooraan en achteraan	111,57	135	0
A00769	Nekkussen in wol (Charcoal)	53,72	65	0
A01244	Hoofdstekers in wol (Charcoal)	53,72	65	0
A01437	Zonnescherm voor panoramisch dak	111,57	135	0
DESIGN				
A01436	Bumperbescherming	132,23	160	0
KINDERVEILIGHEID				
A00096	Trappelbescherming	53,72	65	0
A01000	Easy-access kinderzit i-Size met Isofix-bevestiging (0-18 kg), tegen rijrichting	595,04	720	0
A00328	Kinderzit groep 1/2 (9-25 kg), tegen rijrichting	342,98	415	0
A00379	Verhoogkussen met afneembare rugleuning in wol (15-36 kg)	219,01	265	0
A00329	Kinderzit groep 2/3 (15-36 kg), met Isofix-bevestiging	285,12	345	0
VEELZIJDIGHEID				
A01238	Opvouwbare fietsendrager op trekhaak, voor 2 fietsen (Fix4Bike)	652,89	790	0
A01239	Fietsendrager op trekhaak voor 3 fietsen (Fix4Bike)	673,55	815	0
A00017	Adapter extra fiets (enkel in combinatie met A01239)	119,83	145	0
A00101	Aluminium dakdragers	239,67	290	0
A01240	Dakkoffer 'Travel 400', glanzend zwart (400L, 175x87x46 cm)	632,23	765	0
A01241	Dakkoffer 'Travel Active 500', glanzend zwart (500L, 215x92x44 cm)	719,01	870	0
A01399	Dakkoffer 'Travel Premier 430', glanzend zwart (430L, 223x94x30 cm), met LED interieurverlichting	913,22	1.105	0
A01143	Uittrekbare skidrager, voor montage op dakdragers	173,55	210	0
A00025	Fietsendrager met framebevestiging (aluminium) op dakdragers, voor 1 fiets	119,83	145	0
A00111	Slotenset - one key system	53,72	65	0
VEILIGHEID & BESCHERMING				
A01462	'Sport Key' mini-afstandsbediening	169,42	205	0
A00604	Hondentuigje	111,57	135	0
A00217	Vergrendelbare wielbouten	53,72	65	0
A00164**	Spatlappen vooraan	74,38	90	0
A00165**	Spatlappen achteraan	74,38	90	0
A00228	AutoSock (sneeuwsokken) (voor 18"- en 19"-wielen)	99,17	120	0
A00227	Sneeuwkettingen Centrax (voor 18"-wielen)	326,45	395	0
WIELEN				
A01461	Set aero-inserts White/Glossy Black voor 20"-velgen	99,17	120	0
A01498	Set winterwielen 18" 5 aerospaken Silver met 225/55 R18 winterbanden	1.900,83	2.300	0
A01499	Set winterwielen 19" 5 aerospaken Black/Diamond Cut met 245/45 R19 winterbanden	2.272,73	2.750	0
A01500	Set winterwielen 20" 5 aerospaken Black/Diamond Cut met 245/40 R20 winterbanden	2.603,31	3.150	0

* Indicatieve prijs voor een laadpunt met 1 vaste kabel van 5 m of contactdoos en met loadbalancing module.
Een standaardinstallatie omvat een installatie-check per telefoon, muur- of paalmontage (max. 1 m grondwerken), verliesstroomschakelaar, zekeringen, 10 m kabel, 10 m datakabel, 10 m buis, indien nodig een bijkomend klein zekeringenkastje, uitleg, oplevering ééndraadschema, wettelijke controle. Deze installatie omvat geen breek- & graafwerken. Definitieve prijs via een op maat gemaakt voorstel na een bezoek ter plaatse.

** Accessoires die invloed hebben op het gewicht en de stroomlijn van de wagen, en dus ook op het elektriciteitsverbruik en het bereik gemeten volgens de WLTP.

0 = Optie

EXTENDED SERVICES

VOLVO CAR EXTENDED WARRANTY

Rijden met een **gerust gemoed**

Wanneer u een Volvo koopt, kiest u voor topkwaliteit, veiligheid en betrouwbaarheid. Niet alleen omdat u een kwaliteitsvoertuig koopt, maar ook omdat uw Volvo-verdeler u de beste service biedt.

Een verlenging van de fabriekswaarborg beschermt u tegen hoge kosten bij onverwachte defecten. Dankzij de zeer uitgebreide dekking kunt u nog 2 jaar extra zonder zorgen rijden met uw Volvo wanneer uw Volvo-fabrieksgarantie na 3 jaar afloopt.

Volvo Car Extended Warranty beschermt u tegen onvoorziene reparatiekosten, zelfs na het verstrijken van de Volvo-fabrieksgarantie.



GEWAARBORGDE LIQUIDITEIT IN GEVAL VAN HERSTELLINGEN

Én uitgebreide
reparatiekostenvergoeding
buiten de fabrieksgarantie

GELDIG OVERAL IN EUROPA

De verlengde waarborg kan
bovendien worden overgedragen
aan de volgende eigenaar

GEBRUIK VAN ORIGINELE VOLVO-ONDERDELEN

En hersteld door bij Volvo
opgeleid personeel: uw Volvo
blijft in optimale conditie

	Catalogusprijs € excl. btw	Catalogusprijs € incl. btw	EX30
EXTENDED WARRANTY			
A00139 Volvo Car Extended Warranty + 1 jaar, beperkt tot 200.000 km	392,56	475	O
A00140 Volvo Car Extended Warranty + 2 jaar, beperkt tot 200.000 km	764,46	925	O

O = Optie

DELIVERY PACK

VOLVO CAR DELIVERY PACK

Geniet van een **levering op maat**

De overhandiging van een gloednieuwe wagen is een speciaal moment. En Volvo maakt dat moment nog specialer. Met het Delivery Pack zorgen we voor een gepersonaliseerde onthulling van uw nieuwe Volvo, gevolgd door een uitgebreide uitleg tijdens en na de levering. Uiteraard zorgen we ervoor dat uw wagen volledig rijklaar is om onmiddellijk te kunnen genieten van de Volvo-beleving.



- 5 reflecterende veiligheidsvestjes
- gevarendriehoek
- brandblusser

- nummerplaat vooraan
 - wagen minstens 80% opgeladen
- uitgebreide uitleg wagen

- Volvo EX30 app-connectie
 - Levering onder doek
 - 1 uur terugkommoment voor al uw vragen

Catalogusprijs
€ excl. btw

Catalogusprijs
€ incl. btw

DELIVERY PACK

DELIV01 Volvo Car Delivery Pack

371,90

450

TECHNISCHE GEGEVENS

MOTOR	Single Motor	Single Motor Extended Range	Twin Motor Performance
Motorcode	E400V10 (EM)	E400V18 (EL)	E400V14 (EK)
Motor type	Eén elektromotor	Eén elektromotor	Twee elektromotoren
Batterij elektromotoren	Lithium-ion (LFP)	Lithium-ion (NMC)	Lithium-ion (NMC)
Energiecapaciteit van de batterij (nominale) kWh	51	69	69
Energiecapaciteit van de batterij (bruikbaar) kWh	49	64	64
Max. vermogen kW/pk (motor achteraan)	200/272	200/272	200/272
Max. vermogen kW/pk (motor voraan)	-	-	115/156
Max. koppel Nm (motor achteraan)	343	343	343
Max. koppel Nm (motor voraan)	-	-	200
Emissienorm	EURO 6d	EURO 6d	EURO 6d
TRANSMISSIE			
Aandrijving	RWD	RWD	AWD
Versnellingsbak	Single-speed	Single-speed	Single-speed
PRESTATIES			
Acceleratie 0-100 km/u (sec)	5,7	5,3	3,6
Topsnelheid (km/u)	180	180	180
RECHARGE			
Maximum laadvermogen wisselstroom (kW)	11	11/22 (Ultra)	11/22 (Ultra)
Maximum laadvermogen gelijkstroom (kW)	134	153	153
Laadtijd monofase wisselstroom, van 0 tot 100% (32A/16A/10A) 230V (uren)	9,5/18,5/28,5	11,5/23,5/39,5	11,5/23,5/39,5
Laadtijd driefasen wisselstroom, van 0 tot 100% (16A/10A) (uren)	6/9,5	7,5/12,5	7,5/12,5
Laadtijd driefasen wisselstroom, van 0 tot 100% (32A) (uren)	-	- / 4 (Ultra)	- / 4 (Ultra)
Laadtijd snelladen gelijkstroom, van 10 tot 80% (150 kW/50 kW) (minuten)	26/48	-	-
Laadtijd snelladen gelijkstroom, van 10 tot 80% (175 kW/50 kW) (minuten)	-	26,5/56	26,5/56
VERBRUIK EN ACTIERADIUS VOLGENS WLTP			
Elektriciteitsverbruik min. (gecombineerd) kWh/100 km	16,7	15,7	16,3
Elektrische actieradius max. (gecombineerd) km	344	480	460
MATEN EN GEWICHTEN			
Leeggewicht (kg)	1.758-1.766	1.755-1.785	1.868-1.888
Rijklaar gewicht (kg)	1.833	1.830	1.943
Maximale technisch toelaatbare massa (kg)	2.216	2.335	2.338
Max. gewicht aanhanger geremd/ongeremd (kg)	1.000/750	1.400/750	1.600/750
Max. toelaatbare dakbelasting (kg)	75	75	75
Totaal laadvolume met neergeklapte achterbank ISO V214-1 (incl. V209) (liter)	904	904	904
Laadvolume in bagageruimte ISO V214-2 (incl. V209) (liter)	400	400	400
Laadvolume onder bagagescherm ISO V211-2 (incl. V209) (liter)	318	318	318
Laadvolume onder koffervloer ISO V209 (liter)	61	61	61

RWD = achterwielaandrijving |
AWD = vierwielaandrijving

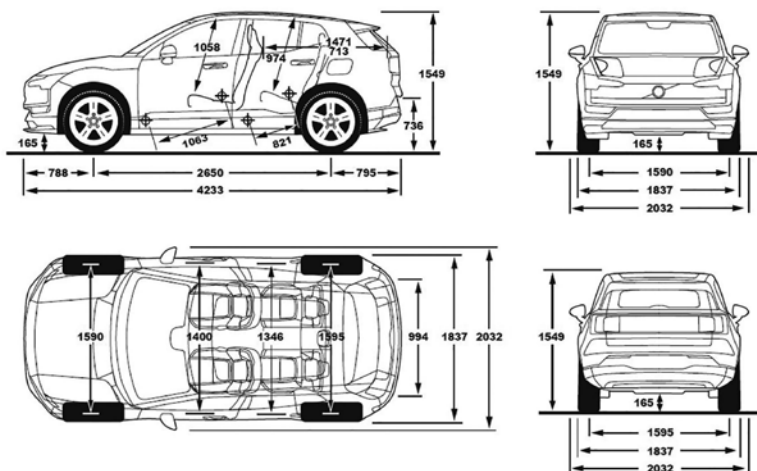

AFMETINGEN

EXTERIEUR

Lengte x breedte x hoogte (incl. bestuurder)	423,3 x 183,6 x 154,9 cm
Wielbasis	265,0 cm
Spoorbreedte voraan (met 18" velgen/19"/20")	159,0 cm
Spoorbreedte achteraan (met 18" velgen/19"/20")	159,5 cm
Draaicirkel tussen stoerpranden	10,6 m
Bodemvrijheid (incl. bestuurder)/Doorwaaddiepte	16,5/50,0 cm

INTERIEUR

Hoofdrimte met panoramisch dak voraan/achteraan	101,8/97,4 cm
Hoofdrimte zonder panoramisch dak voraan/achteraan	98,0/93,5 cm
Schouderbreedte passagieruimte voraan/achteraan	140,0/134,6 cm
Beenruimte voraan/achteraan	106,3/82,1 cm
Lengte bagageruimte achterbank tot kofferopening	71,3 cm
Lengte bagageruimte voorzetels tot kofferopening	147,1 cm
Hoogte bagageruimte	62,3 cm
Tilhoogte	73,6 cm
Breedte bagagevloer tussen de wielkasten	99,4 cm
Breedte bagageopening min./max.	89,5/101,9 cm

VOLVO CARE OFFER VOOR VOLVO FULLY ELECTRIC

Het Volvo Care Offer 'Service & Maintenance for Volvo Fully Electric' is inbegrepen* bij aankoop van elke nieuwe, volledig elektrisch aangedreven Volvo. Op deze pagina worden de diensten en onderdelen beschreven die inbegrepen zijn in het onderhouds- en serviceprogramma voor deze wagens.

Het Volvo Care Offer 'Service & Maintenance for Volvo Fully Electric' geldt voor een periode van **5 jaar vanaf de afleveringsdatum of 150.000 km** (afhankelijk van wat eerst bereikt wordt). De eigenaar van het voertuig kan het periodieke onderhoud van zijn/haar Volvo Fully Electric volgens de voorgeschreven onderhoudsintervallen laten uitvoeren in elke erkende Volvo-werkplaats in België of het Groothertogdom Luxemburg.

Onze intern opgeleide Volvo-technici staan in voor het onderhoud van de wagen en houden hem in topconditie. Daarbij voeren ze ook een *health check* uit en wordt gecontroleerd of de wagen over de laatste software beschikt.

De gedetailleerde voorwaarden die van toepassing zijn op dit Volvo Care Offer 'Service & Maintenance for Volvo Fully Electric', inclusief beperkingen, zullen overhandigd worden aan de eerste eigenaar van het voertuig door de Volvo-verdeler die de wagen aflevert. Deze blijven geldig binnen de vermelde looptijd en kilometerstand, ook wanneer de wagen van eigenaar verandert.

Het Volvo Care Offer 'Service & Maintenance for Volvo Fully Electric' geldt voor de wagens gespecificeerd op pagina 3 van deze prijslijst en voor een periode van **5 jaar vanaf de afleveringsdatum of 150.000 km** (afhankelijk van wat eerst bereikt wordt). Het Volvo Care Offer 'Service & Maintenance for Volvo Fully Electric' dekt de periodieke onderhoudsbeurten, om de **24 maanden of om de 30.000 km** (afhankelijk van wat eerst bereikt wordt), inclusief de vervanging van de hieronder opgelijste slijtageonderdelen.

- Volvo Car Genuine Service volgens de voorgeschreven onderhoudsintervallen
- health check
- vervanging van de luchtfilter
- vervanging van het afdichtmiddel voor de banden volgens het voorgeschreven interval
- reiniging van de sensoren en camera's voor de veiligheidssystemen onder de voorruit
- software-updates
- **inclusief** vervanging van de hierna genoemde slijtageonderdelen: remblokken en -schijven (wanneer nodig) en ruitenwisserbladen (1x per jaar).
- **exclusief** vervanging van slijtageonderdelen die hierboven niet expliciet worden vernoemd.

* Volvo's met specifieke service-programma's (zoals taxi's, politie-voertuigen of wagens met andere specifieke gebruiksdoelinden) kunnen geen aanspraak maken op het hierboven beschreven Volvo Care Offer 'Service & Maintenance for Volvo Fully Electric'.

Het onderhoudsprogramma 'Volvo Car Genuine Service' kan door Volvo Cars worden gewijzigd, mits deze wijziging geen invloed heeft op de toepassing van de Volvo Cars-garantie of afbreuk doet aan de rechten van de eigenaar van de wagen onder het Volvo Care Offer.

Het opnemen van slijtageonderdelen in het Volvo Care Offer 'Service & Maintenance for Volvo Fully Electric' heeft geen invloed op de verwijzing naar 'slijtage' in het Service- en Garantieboekje.

Het Volvo Care Offer 'Service & Maintenance for Volvo Fully Electric' is onderworpen aan de algemene voorwaarden m.b.t. service en onderhoud. Met vragen hierover kan u steeds terecht bij onze Volvo-verdelers.

ALGEMENE VOORWAARDEN VOLVO CARE OFFER 'SERVICE & MAINTENANCE FOR VOLVO FULLY ELECTRIC'

1. Toepassing van de voorwaarden

Deze algemene voorwaarden Volvo Care Offer 'Service & Maintenance for Volvo Fully Electric' zijn geldig voor nieuwe, volledig elektrisch aangedreven Volvo's. Deze voorwaarden maken deel uit van het aankoopcontract van het voertuig. Ongeacht of de wagen wordt aangekocht bij een Volvo Car Corporation-entiteit of bij een Volvo-verdeler, is de Volvo National Sales Company of de importeur van Volvo in het land van eerste aankoop verantwoordelijk voor dit onderhoudsprogramma.

2. Geldigheid van het Volvo Care Offer 'Service & Maintenance for Volvo Fully Electric'

- Het Volvo Care Offer 'Service & Maintenance for Volvo Fully Electric' is geldig gedurende een welbepaalde gelimiteerde termijn, zoals eerder vermeld en omvat, in voorkomend geval, ook welbepaalde slijtageonderdelen van het voertuig, zoals eerder gepreciseerd. Werkzaamheden die worden uitgevoerd, maar niet onder het Volvo Care Offer 'Service & Maintenance for Volvo Fully Electric' vallen, blijven ten laste van de klant. Wanneer alle vereiste werkzaamheden zijn uitgevoerd of wanneer de gelimiteerde geldigheidsstermijn is verstreken, wordt het Volvo Care Offer 'Service & Maintenance for Volvo Fully Electric' beëindigd. Het onderhoudsprogramma wordt ook als beëindigd beschouwd wanneer er conform de voorgeschreven onderhoudsintervallen onderhoudsbeurten hadden moeten plaatsvinden (zoals vermeld in de gebruikershandleiding en het Service- en Garantieboekje van het voertuig) maar het voertuig niet werd aangeboden bij een erkende Volvo-werkplaats om de Volvo Car Genuine Service uit te voeren.
- Het Volvo Care Offer 'Service & Maintenance for Volvo Fully Electric' is verbonden aan de markt waarin het oorspronkelijk is verkocht. Het periodieke onderhoud van de wagen kan volgens de voorgeschreven onderhoudsintervallen enkel worden uitgevoerd in de erkende Volvo-werkplaatsen binnen die markt.
- Volvo Cars heeft het recht het Volvo Care Offer 'Service & Maintenance for Volvo Fully Electric' met onmiddellijke ingang te beëindigen indien de omstandigheden voor Volvo Cars' activiteiten op de desbetreffende markt aanzienlijk wijzigen ten gevolge van factoren waarover Volvo Cars geen controle heeft en wanneer deze omstandigheden de uitvoering van het Volvo Care Offer 'Service & Maintenance for Volvo Fully Electric' door Volvo Cars aanzienlijk bemoeilijken. Beide partijen hebben het recht het Volvo Care Offer 'Service & Maintenance for Volvo Fully Electric' met onmiddellijke ingang te beëindigen indien de andere partij een ernstige of herhaalde inbreuk pleegt op haar verplichtingen onder deze algemene voorwaarden.

3. Verplichtingen als eigenaar

Het periodiek onderhoud van de wagen moet worden uitgevoerd volgens de aanbevelingen van Volvo Cars. Volvo Car Genuine Service volgens de voorgeschreven

onderhoudsintervallen is afhankelijk van tijd en jaarkilometrage en kan plaatsvinden met verschillende tijdsintervallen. Voor de geldigheid van het Volvo Care Offer 'Service & Maintenance for Volvo Fully Electric' is het verder vereist dat de eigenaar van de wagen:

- Het voertuig bestuurt, onderhoudt en beheert in overeenstemming met de instructies in de gebruikershandleiding van het voertuig (uitgebreide versie onder meer raadpleegbaar op volvocars.com) en in het Service- en Garantieboekje (bij de voertuigdocumenten in de wagen).
- Tussen de aanbevolen onderhoudsbeurten zelf routinecontroles van de vloeistofniveaus in het voertuig uitvoert en, indien nodig, op eigen kosten bijvult.
- Het voertuig op eigen kosten aflevert bij een erkende Volvo-werkplaats voor onderhoud volgens de onderhoudsintervallen die in de gebruikershandleiding en het Service- en Garantieboekje van het voertuig staan vermeld.

4. Overdracht van het Volvo Care Offer 'Service & Maintenance for Volvo Fully Electric'

Als het voertuig verkocht of op andere wijze overgedragen wordt aan een nieuwe eigenaar, volgt het Volvo Care Offer 'Service & Maintenance for Volvo Fully Electric' het voertuig. Alle resterende diensten van het onderhoudsprogramma kunnen dan door de nieuwe eigenaar worden gebruikt in overeenstemming met deze algemene voorwaarden.

5. Disclaimer

Dit onderhoudsprogramma Volvo Care Offer 'Service & Maintenance for Volvo Fully Electric' omvat geen enkele verplichting van een Volvo-verdeler of Volvo Cars om de eigenaar van de wagen op enigerlei wijze te vergoeden voor kosten, inkomstenderving, tijdsverlies of andere schade, veroorzaakt door het feit dat het voertuig tijdelijk aan de werkplaats overgedragen wordt voor onderhoud, of veroorzaakt door het feit dat het voertuig niet kan gebruikt worden gedurende de tijd dat het onder de hoede van de werkplaats is geweest voor overeengekomen gepland onderhoud. Niets in deze algemene voorwaarden sluit uit, beperkt of wijzigt enigerlei de garantie, waarborg, termijn of voorwaarde, recht of rechtsmiddel geïmpliceerd of opgelegd door van toepassing zijnde wetgeving die niet wettelijk kan worden uitgesloten of beperkt.

6. Van toepassing zijnde wetgeving en geschillen

Wat betreft geschillen betreffende de interpretatie of toepassing van het Volvo Care Offer 'Service & Maintenance for Volvo Fully Electric', zullen de partijen trachten deze in onderling overleg op te lossen. Op het Volvo Care Offer 'Service & Maintenance for Volvo Fully Electric' is de wetgeving van het land van eerste aankoop van het voertuig van toepassing en bij eventuele geschillen zijn de bevoegde nationale rechtbanken bevoegd.



Sommige informatie in deze brochure is mogelijk onjuist als gevolg van aanpassingen in productspecificaties die na de publicatie van de brochure zijn doorgevoerd, zoals onder meer verbruiksgegevens. Volvo Car Belux behoudt zich het recht voor om te allen tijde zonder kennisgeving wijzigingen door te voeren in prijzen, kleuren, materialen, specificaties en modellen. De gebruikte afbeeldingen zijn indicatief, het eigenlijke product kan afwijken. Sommige beschreven of afgebeelde uitrustingen, opties of accessoires zijn verkrijgbaar tegen meerprijs. Alle in deze brochure opgenomen (catalogus)prijzen zijn aanbevolen wederverkoopprijzen. Het geldende btw-tarief is 21%. Vraag voordat u bestelt uw Volvo-verdeler om de meest actuele informatie.

Aanbevolen prijzen voor accessoires zijn steeds inclusief montage (tenzij anders vermeld) en Recupel (indien van toepassing). Aanbevolen prijzen voor winterwielensets (bestaande uit 4 complete accessoirewielen: velgen en winterbanden) steeds inclusief Recytyre-milieubijdrage, maar exclusief montage en software-update (indien nodig).

Meer informatie en voorwaarden voor onze Volvo Car Extended Services op volvocars.be/extendedservices-nl.

De prijs van de wagen is inclusief toegang tot de volgende Digital Services en dit voor een periode van 4 jaar vanaf activatie van het data-abonnement: Google Assistant, Google Maps, Google Play Store, de functies op afstand in de Volvo EX30 app en het dataverbruik voor de hiervoor vermelde diensten. Na deze periode zal tegen betaling een verlenging of hernieuwing van het abonnement worden aangeboden.

Milieu-informatie [KB 19/03/2004]: Een Volvo-rijder geeft graag voorrang aan veiligheid.
V.U.: Florent Andrieu - Maatsch. Zetel: Volvo Car Gent NV, John Kennedylaan 25, B-9000 Gent -
Exploitatiezetel: Volvo Car Belux - BTW: BE 0420.383.548

V O L V O

VOLVOCARS.BE
2023 - V01.MY24

