



NEW THINKING.  
NEW POSSIBILITIES.

*i20*



# EIN GANZ GROSSER KLEINER EUROPÄER

Beim Design des i20 fährt das Können europäischer Spitzendesigner vor. Unser großer Kleiner wurde nämlich im europäischen Design-Zentrum in Rüsselsheim in Form gebracht und bringt das Hyundai eigene Design-Konzept »Fluidic Sculpture« eindrucksvoll auf die Straße. Ein gutes Beispiel ist die neue, sportlich-fließende Frontpartie, die die Familienähnlichkeit zum großen Bruder i30 unterstreicht.





# DER KLEINE HAT GROSSES VOR – UND DRAN

Frisch, frech, elegant: Das Design des i20 baut Brücken zwischen vermeintlichen Gegensätzen. Schauen Sie sich den stilvollen Hexagonal-Grill an, der die neue Frontpartie ganz in die dynamische Hyundai Formsprache übersetzt. Zusätzlich sorgen starke Features wie LED-Tagfahrlicht<sup>1</sup>, elektrisch anklappbare Außenspiegel<sup>2</sup> oder die formschönen Heckleuchten dafür, dass Sie schon vor dem Einsteigen in den Kleinen ganz große Augen machen.



## Heckleuchte

Auch hinten eine echte Leuchte – und was für eine. Die Heckleuchte am i20 bringt geballte Leuchtkraft in strahlend schöne Form.



## LED-Tagfahrlicht<sup>1</sup>

Der i20 macht Ihnen schöne Augen dank des fließend in die Fahrzeugbeleuchtung integrierten LED-Tagfahrlichts. Das sieht nicht nur erstklassig aus, sondern verbessert auch bei schlechtem Wetter die eigene Sichtbarkeit.



#### Hexagonal-Grill

Gegrillt wird hier nur mit dem Besten. Der erstklassig verarbeitete Hexagonal-Grill betont dank seines hochmodernen Designs die markante Front des i20.



#### Elektrisch anklappbare Außenspiegel?

Die stylischen Außenspiegel lassen sich ganz bequem anklappen – so riskieren Sie auch auf engen Straßen keine Kratzer. Zusätzlich sind die Blinker in die Spiegel integriert<sup>1</sup> und so für entgegenkommende Fahrzeuge noch besser zu sehen.

# WILLKOMMEN AN BORD

Was ist schöner, als sich zu Hause zu fühlen? Es schon auf dem Weg dorthin tun zu können. Im i20 dürfen Sie sich auf großen Fahrkomfort freuen. Das großzügige Platzangebot, die sportlich-eleganten und bequemen Sitze, das aufgeräumte Armaturenbrett und modernste Fahrzeugelektronik werden Sie begeistern. Ob Rückfahrkamera<sup>3</sup>, Smart-Key-System<sup>2</sup> mit Start-Stop-Knopf<sup>2</sup> oder das über das Lenkrad zu bedienende<sup>1</sup> Audiosystem: Der i20 lässt auch bei technikbegeisterten Autofans keine Wünsche offen.





# KOMFORT ZUM ZU HAUSE FÜHLEN...

Im i20 erleben Sie, wie viel Komfort in einen Kleinwagen passt, der Ihnen gleichzeitig ein außergewöhnliches Platzangebot bietet. Schon vor dem Einsteigen fallen die formschönen und bequemen Sitze ins Auge. Ein Blick auf die Armaturen macht klar: Hier steckt mehr drin als bei einem Kleinwagen üblich. Das Audiosystem regeln Sie zum Beispiel bequem über die intuitiv angeordneten Bedienelemente am Lenkrad<sup>1</sup>.





# ... UND NACH HAUSE FAHREN

Hochwertige Materialien, erstklassige Verarbeitung: Das ist das Basisrezept für den Ausstattungskomfort im i20. Hier fließen alle Details zu einem großen kleinen Ganzen zusammen. Die On-Board-Elektronik zum Beispiel vereint modernste Technik mit ausgezeichnetem Bedienkomfort und übersichtlichen Instrumentenanzeigen.



## Rückfahrkamera<sup>3</sup>

Mit dem i20 haben Sie sogar hinten Augen. Die dezent in den Heckklappen-griff integrierte Rückfahrkamera aktiviert sich, sobald Sie den Rückwärts-gang einlegen. Damit parkt sich Ihr i20 fast von selbst ein.

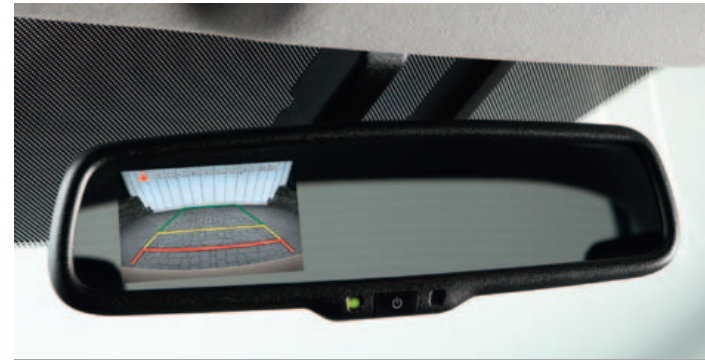

## Display im Rückspiegel<sup>3</sup>

Ein Fortschritt, dieser Rückblick. Über das Display im Innenspiegel sind Sie mit der Rückfahrkamera<sup>3</sup> verbunden und haben einen besseren und sichereren Überblick über alles, was hinter Ihnen liegt.



## Elektrische Fensterheber vorn

Für frischen Wind sorgen die elektrischen Fensterheber. Mit der edlen und selbsterklärenden Schaltkonsole an der Innentür vorn ist eine Erfrischung nur einen Knopfdruck entfernt.



## Start-Stop-Knopf<sup>2</sup>

Schlüssel waren gestern, der Start-Stop-Knopf ist heute. Starten Sie Ihren Motor einfach per Knopfdruck. Der Start-Stop-Knopf ist nur in Verbindung mit dem Smart-Key-System<sup>2</sup> erhältlich.



### Automatisch abblendender Innenspiegel<sup>3</sup>

Dieser Innenspiegel eignet sich blendend zum Abblenden. Der Spiegel blendet bei Lichteinfall automatisch ab. So reduziert sich das Blendlicht durch Sonne oder Nachtverkehr.



### Regensensor<sup>3</sup>

Ob Niesel- oder Platzregen: Der dezente Regensensor am Innenspiegel passt die Scheibenwischer-Bewegung genau den Wetterbedingungen an.



### Smart-Key-System<sup>2</sup>

Mehr als nur ein Autoschlüssel: Der i20 merkt, wenn Sie in der Nähe sind. Mittels des Smart Key genügt ein Knopfdruck und der Wagen ent- oder verriegelt für Sie automatisch die Türschlösser.



### Hochauflösende Tachometerdarstellung<sup>2</sup>

Auf dem hochauflösenden Display finden Sie wichtige Daten wie Momentan- und Durchschnittsverbrauch, Reichweite, Fahrzeit sowie die Schaltpunktanzeige übersichtlich und stylisch aufbereitet.

### Multifunktionslenkrad

Da werden Ihre Ohren Augen machen. Über die Fernbedienung<sup>1</sup> direkt am längs- und neigungsverstellbaren Lenkrad haben Sie Ihre Musik sowie optional die Geschwindigkeitsregelanlage<sup>2</sup> mit einem Knopfdruck im Griff.



### Mittelkonsole

Die Mittelkonsole sieht dank eleganter Hochglanz-Optik nicht nur edel aus, sondern ist auch selbsterklärend zu bedienen. Sie steuern darüber das Audiosystem und die Klimaautomatik<sup>4</sup>. Außerdem ist die Integration einer Bluetooth-Freisprecheinrichtung<sup>3</sup> möglich.



### USB-/AUX-Anschluss

Hier geht und fährt man mit der Zeit. Über einen USB- und AUX-Anschluss lassen Sie Ihre Musik-Dateien ganz einfach über die Lautsprecher laufen und steuern Ihren iPod bequem über die Lenkradfernbedienung<sup>1</sup>.



# KLEINER WAGEN, VIEL DAHINTER

Als optimaler Begleiter im Alltag ist der i20 auch beim Thema Stauraum ganz groß. Ob Ihr Reisegepäck oder die Wocheneinkäufe: Ein Ladevolumen von bis zu 1.060 l gibt Ihnen jede Menge Raum für alles, was in Ihrem Alltag von A nach B transportiert werden muss. Serienmäßig im Verhältnis 60:40 teil- und umklappbare Rücksitze sorgen dabei für optimale Flexibilität.





#### Kofferraum

Das reguläre Kofferraumvolumen im i20 ist mit 295 l eine große Sache. Die weit öffnende Heckklappe erleichtert den Zugang zum Gepäckraum, die niedrige Ladekante sorgt für problemloses Beladen. Zur besseren Übersicht dienen das Steilheck und das große Heckfenster.



#### 60:40 teil- und umklappbare Rücksitze

So wird Ihr Kleinwagen zum Transporter. Das Ladevolumen lässt sich Ihren Anforderungen entsprechend ganz einfach auf bis zu 1.060 l erweitern. Dafür sorgt die äußerst flexibel teil- und umklappbare Rückbank.

# EINS IST SICHER: DER i20

Der i20 ist einer der Sichersten seiner Klasse. Das sagen nicht nur wir, sondern das bestätigt auch der Euro-NCAP-Crashtest. Darin überzeugte vor allem der Insassen- und Kinderschutz im i20. Und das mit Recht, denn Sie können sich auf starke Features verlassen, zum Beispiel auf Front- und Seitenairbags vorn, das elektronische Stabilitätsprogramm (ESP) inkl. Traktionskontrolle (TCS) und das fahrdynamische Stabilitätsmanagement (VSM).





#### Front-, Seiten- und Vorhangairbag

Im i20 fahren Sie serienmäßig mit Front- und Seitenairbags auf der Fahrer- und Beifahrerseite sowie mit Vorhangairbags. Letztere spannen sich bei einem Überschlag in Sekundenbruchteilen über die gesamte Länge des Innenraums vor den Fenstern auf. Außerdem sind Sie und Ihre Mitfahrer durch hochwertige Dreipunkt-Sicherheitsgurte mit Gurtstraffer und Gurtkraftbegrenzer vorn geschützt. Zusammen mit der durch speziell entwickelte Stähle verstärkten Karosserie können Sie sich im Fall der Fälle auf im wahrsten Sinne des Wortes umfassende Sicherheit verlassen.

#### Die i20 Sicherheits-Features im Überblick

Elektronisches Stabilitätsprogramm (ESP)  
Traktionskontrolle (TCS)  
Seitenaufprallschutz  
Antiblockiersystem mit elektronischer Bremskraftverteilung  
Leistungsfähige Bremsanlage  
Bremsassistent  
Isofix-Kindersitzbefestigungen auf den äußeren Sitzplätzen  
Deaktivierbarer Beifahrerairbag  
Höhenverstellbare Kopfstützen auf allen Plätzen  
Und vieles mehr



(Getestet wurde der Hyundai i20 5-Türer.)

#### Euro-NCAP-Crashtest

Mit dem i20 fahren Sie einen der sichersten Kleinwagen seiner Klasse. Beim Euro-NCAP-Crashtest überzeugte er vor allem beim Insassen- und Kinderschutz und sicherte sich die Höchstbewertung von 5 Sternen.

# FÜR DIE UMWELT EIN WINZLING – DANK 84 G/KM CO<sub>2</sub>

Generell hat unser großer Kleiner nichts dagegen aufzufallen. Bei der Umwelt macht er allerdings gern eine Ausnahme. Als Blue-Drive-Variante fährt er emissionsärmer als nahezu jedes andere Modell seiner Klasse. Der moderne 3-Zylinder-Dieselmotor ist ein Vorbild an Effizienz und stößt nur 84 g/km CO<sub>2</sub> aus. Mit extrem niedrigen Verbrauchswerten und kraftvoller Motorenleistung wird der i20 so zu einer cleveren Entscheidung in Richtung Zukunft.





Technische Daten	1.2	1.4	1.4	blue 1.1 CRDi
Getriebe	5-Gang-Schaltgetriebe	6-Gang-Schaltgetriebe	4-Stufen-Automatik	6-Gang-Schaltgetriebe
Leistung kW (PS) bei min <sup>-1</sup>	63 (86)/6.000	74 (101)/5.500	74 (101)/5.500	55 (75)/4.000
Start-Stop-Automatik (ISG)	-	-	-	■
Höchstgeschwindigkeit (km/h)	168	181	170	158
<b>Kraftstoffverbrauch (in l/100 km nach VO (EG) Nr. 715/2007<sup>1</sup>)</b>				
Kraftstoffart	Super bleifrei 95 ROZ	Super bleifrei 95 ROZ	Super bleifrei 95 ROZ	Diesel
Innerorts <sup>2</sup>	6,1	7,0	8,1	4,2 (3,6)
Außerorts <sup>2</sup>	4,2	4,2	4,8	3,3 (3,0)
Kombiniert <sup>2</sup>	4,9	5,2	6,0	3,6 (3,2)
CO <sub>2</sub> -Emission (g/km) <sup>2</sup>	114	122	140	93 (84)
CO <sub>2</sub> -Effizienzklasse <sup>2</sup>	C	C	D	A+ (A+)



#### Benziner

Mit dem 1.2 Benziner mit 86 PS oder der 1.4 Variante mit 101 PS verbrauchen Sie nur umwelt- und geldbeutelchonende 4,9 l bzw. 5,2 l Kraftstoff pro 100 km.



#### Diesel

Der 3-Zylinder blue 1.1 CRDi mit 75 PS als Classic ohne Klimaanlage stößt nur 84 g CO<sub>2</sub> pro km aus. So gut wie kein anderer herkömmlicher Kleinwagen kann da mithalten.



#### Schaltung ...

Ob mit 5- oder 6-Gang-Schaltgetriebe: Der i20 weiß durch eine perfekte Abstimmung von Motor und Getriebe zu begeistern.



#### ... oder Automatik

Mit dem 4-Stufen-Automatikgetriebe können Sie sich noch mehr auf den Fahrspaß konzentrieren. Das Schalten übernimmt Ihr Auto.







#### Blue Drive

Ob Reifen mit reduziertem Rollwiderstand für niedrigen Kraftstoffverbrauch, Alternator Management System (AMS), um den Energieverbrauch zu minimieren, oder umweltschonende Start-Stop-Automatik: Mit der Blue-Drive-Technologie schalten Sie in puncto Effizienz noch einen Gang rauf. Als 3-Zylinder blue 1.1 CRDi verbraucht Ihr i20 Classic ohne Funktions-Paket nur 3,2 l Dieselkraftstoff pro 100 km, bei außerstädtischem Verkehr sogar nur 3,0 l. Dafür bekommt der i20 sogar das Gütesiegel A+ für effiziente Kraftstoffnutzung.



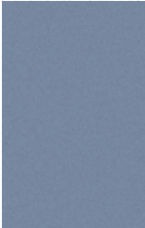
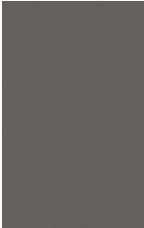
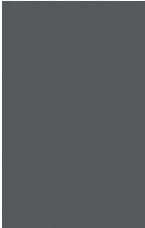

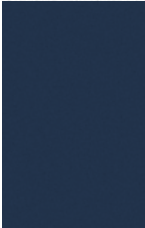

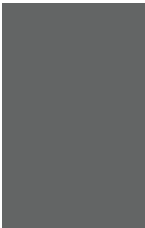

# FARBEN UND POLSTER

## AUSSENFARBEN 3-TÜRER

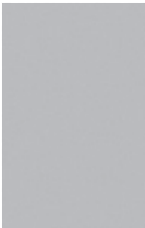
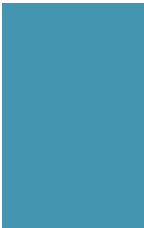
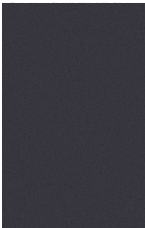
									
Coral White (PHW) Uni	Electric Red (BH) Uni	Sleek Silver (RYS) Metallic	Clean Blue (XEU) Metallic	Bronze (R2N) Metallic	Ember Gray (SAG) Metallic	Maharajah Red (NER) Mineraleffekt	Twilight Blue (TUB) Mineraleffekt	Pristine Blue (WAL) Mineraleffekt	Phantom Black (FR) Mineraleffekt

## AUSSENFARBEN 5-TÜRER

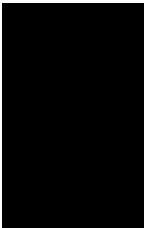
										
Pure White (PJW) Uni	Baby Elephant (T8G) Uni	Morning Glory (X3U) Uni	Sleek Silver (RYS) Metallic	Montano Sky (P2U) Metallic	Star Dust (V3G) Metallic	Silky Beige (U2W) Mineraleffekt	Orange (P2A) Mineraleffekt	Red Passion (X2R) Mineraleffekt	Wine Red (W5R) Mineraleffekt	Black Diamond (FR) Mineraleffekt

## FELGEN

		
14"-Stahlfelge Serienmäßig bei Classic	15"-Stahlfelge Serienmäßig bei Trend	15"-Leichtmetallfelge Serienmäßig bei Style

## SITZBEZÜGE STOFF



## SITZBEZÜGE STOFF/LEDER



<sup>1</sup> Enthält hochwertiges Kunstleder, Zusatzausstattung nur in Verbindung mit Technik-Paket erhältlich



# GARANTIE UND PARTNERSCHAFTEN



## DAS EINZIGARTIGE 5-JAHRE-GARANTIE-PAKET\*

Hyundai fahren heißt auf allerhöchste Qualität und umfangreichste Garantien setzen – und das serienmäßig. Dank unseres einzigartigen 5-Jahre-Garantie-Pakets ohne Kilometerbegrenzung\* bestehend aus 5 Jahren Fahrzeug-Garantie, 5 Jahren Mobilitäts-Garantie und 5 Jahren Sicherheits-Checks inklusive sind Sie im Hyundai i20 besonders komfortabel und sicher unterwegs.

## SERIENMÄSSIG\* 5 JAHRE LANG

Ihre Vorteile im Einzelnen:

5 Jahre Fahrzeug-Garantie\*

5 Jahre Mobilitäts-Garantie\*

5 Sicherheits-Checks\*



## 15 Jahre Langzeit-Mobilitäts-Garantie

Die Hyundai Langzeit-Mobilitäts-Garantie geben wir Ihnen kostenlos mit auf den Weg, wenn Sie die vorgeschriebene Wartung laut Garantie- und Serviceheft nach Herstellervorgabe bei einem autorisierten Hyundai Service-Partner durchführen lassen. Je nach Wartungsintervall laut Garantie- und Serviceheft bietet sie Schutz für maximal 20.000 km oder 12 Monate, je nachdem, was zuerst eintritt. Und das Beste: Sie können die Vorteile der Hyundai Langzeit-Mobilitäts-Garantie mit jeder weiteren Wartung, die der autorisierte Hyundai Service-Partner durchführt, bis zu einem Fahrzeugalter von 15 Jahren oder einer Fahrleistung von maximal 200.000 km nutzen. Egal, welches Fabrikat Sie fahren.

## 24 Stunden Ersatzteilservice

Mit einem Hyundai sind Sie immer auf der sicheren Seite. Innerhalb von 24 Stunden liefern wir Ihrem Hyundai Vertragshändler jedes verfügbare Ersatzteil und stellen damit sicher, dass Sie selbst im Falle einer Reparatur in kürzester Zeit wieder auf der Straße sind.

## 2 Jahre Garantie auf Originalteile

In einen Hyundai investieren heißt in die Zukunft investieren. Wir geben 2 Jahre Garantie auf alle Originalteile und auf jedes Hyundai Zubehör.

## 5 Jahre Lack-Garantie

Die Lackierung schützt Ihren Hyundai vor Umwelteinflüssen. Um diesen Schutz langfristig zu gewährleisten, geben wir eine Lack-Garantie von 5 Jahren ohne Kilometerbegrenzung gemäß Hyundai Garantie- und Serviceheft.

## 12 Jahre Garantie gegen Durchrostung

Hohlraumversiegelung, verzinkte Karosserie und hochwertige Lackierung sorgen bei uns für gute Qualität. Und zu Ihrer Sicherheit geben wir Ihnen auf den i20 eine 12-Jahre-Garantie gegen Durchrostung – selbstverständlich ohne Kilometerbegrenzung.

\* 5 Jahre Fahrzeug- und Lack-Garantie ohne Kilometerbegrenzung sowie 5 Jahre Mobilitäts-Garantie mit kostenlosem Pannen- und Abschleppdienst (gemäß den jeweiligen Bedingungen); 5 kostenlose Sicherheits-Checks in den ersten 5 Jahren gemäß Hyundai Sicherheits-Check-Heft. Für Taxen und Mietfahrzeuge gelten modellabhängige Sonderregelungen.

Profitieren Sie von individuellen Anzahlungs-, Raten- und Laufzeitmodellen sowie vielen anderen Leistungen der FFS GROUP.  
Mehr auf [www.ffi.de](http://www.ffi.de)



---

#### GUT FÜR DIE UMWELT. UND IHREN GELDBEUTEL

Zusammen mit dem VDIK sorgt Hyundai dafür, dass Autofahren in Deutschland sauberer und günstiger im Unterhalt wird. Im Zuge der Aktion »Pro saubere Luft« werden alle Fahrzeuge der Abgasstufe Euro 1 und schlechter bei Kauf eines Neuwagens von Hyundai zu einem attraktiven Preis zurückgenommen und verschrottet. Darüber hinaus gibt es reizvolle Leasing- und Finanzierungsangebote, die Ihnen den Umtausch noch leichter machen werden. Mehr auf [www.pro-saubere-luft.de](http://www.pro-saubere-luft.de)

---

#### WIR ENTSORGEN IHR ALTFahrZEUG. SAUBER UND UNKOMPLIZIERT

Bei uns können Sie nicht nur neue Fahrzeuge erwerben, sondern wir haben auch dafür gesorgt, dass Ihr in die Jahre gekommener Hyundai einer umweltgerechten Entsorgung zugeführt werden kann. Natürlich immer gemäß den gesetzlichen Bestimmungen der Altautoverordnung. Bei der Herstellung legt Hyundai großen Wert auf verwertungs- und recyclinggerechte Konstruktion der Fahrzeuge und deren Bauteile. Alle Details zur Abgabe Ihres Altfahrzeugs und eine Liste der Annahmestellen finden Sie auch im Internet. Auf [www.hyundai.de](http://www.hyundai.de)



## NEW THINKING. NEW POSSIBILITIES.

Mobilität bedeutet mehr als nur die Möglichkeit, von A nach B zu kommen. Sie ist längst auch zum Ausdruck von Individualität geworden. Ein Fahrzeug spiegelt den Lebensstil seines Fahrers wider und stellt einen wesentlichen Bestandteil seines Lebens dar. Und natürlich bleibt das auch nicht ohne Folgen für die Automobilindustrie. Hyundai hat sich dank herausragender Qualität und innovativer Ideen zu einem der größten Automobilhersteller entwickelt. Getreu unserem neuen Motto »New Thinking. New Possibilities.« werden wir als Unternehmen stets neue Herausforderungen suchen, um neue Möglichkeiten für Mensch und Umwelt zu schaffen.

Hyundai Motor Deutschland GmbH  
Kaiserleipromenade 5 63067 Offenbach

[www.hyundai.de](http://www.hyundai.de)

Ihr Hyundai Händler

\* 5 Jahre Fahrzeug- und Lack-Garantie ohne Kilometerbegrenzung sowie 5 Jahre Mobilitäts-Garantie mit kostenlosem Pannen- und Abschleppdienst (gemäß den jeweiligen Bedingungen); 5 kostenlose Sicherheits-Checks in den ersten 5 Jahren gemäß Hyundai Sicherheits-Check-Heft. Für Taxen und Mietfahrzeuge gelten modellabhängige Sonderregelungen.

Sämtliche Preisangaben sind unverbindliche Preisempfehlungen und gelten ab Auslieferungs-Depot der Hyundai Motor Deutschland GmbH zzgl. Überführungskosten. Die Angaben und Abbildungen in diesem Prospekt sind als unverbindlich zu betrachten und stellen eine annähernde Beschreibung dar. Fahrzeugabbildungen enthalten z. T. aufpreispflichtige Sonderausstattungen. Hyundai behält sich Änderungen gegenüber den Angaben in diesem Prospekt vor, sofern die Änderungen gegenüber dem Kunden zumutbar sind und eine damit ggf. verbundene Minderung des Wertes oder der Gebrauchstauglichkeit der Hyundai Fahrzeuge nicht erheblich ist. Farbabweichungen sind drucktechnisch bedingt. Für weitere Informationen stehen unsere Vertragshändler gerne zur Verfügung. Für Druckfehler übernehmen wir keine Gewähr.



  
**HYUNDAI** | NEW THINKING.  
NEW POSSIBILITIES.

*i20*



DATEN i20

i20 Preise Benziner UPE <sup>1</sup>	1.2 5-Gang 63kW (86PS) 3-Türer	1.2 5-Gang 63kW (86PS) 5-Türer	1.4 6-Gang 74kW (101PS) 5-Türer	1.4 Automatik 74kW (101PS) 3-Türer	1.4 Automatik 74kW (101PS) 5-Türer
Classic	11.650 EUR	12.350 EUR	-	-	-
Trend	13.590 EUR	14.290 EUR	15.020 EUR	15.420 EUR	16.120 EUR
Style	-	-	16.610 EUR	-	17.710 EUR

i20 Preise Diesel UPE <sup>1</sup>	blue 1.1 CRDi 6-Gang 55kW (75PS) 3-Türer	blue 1.1 CRDi 6-Gang 55kW (75PS) 5-Türer
Classic	-	14.900 EUR
Trend	15.950 EUR	16.650 EUR
Style	-	18.150 EUR

i20 Versicherungseinstufung <sup>2</sup> Benziner	1.2 5-Gang 63kW (86PS) 3-Türer	1.2 5-Gang 63kW (86PS) 5-Türer	1.4 6-Gang 74kW (101PS) 5-Türer	1.4 Automatik 74kW (101PS) 3-Türer	1.4 Automatik 74kW (101PS) 5-Türer
Hersteller-/Typ-Schlüssel-Nr.	8357/AAS 5984/AAS	8357/AAS 5984/AAS	8357/AAI 5984/AAM	8357/AAI 5984/AAM	8357/AAI 5984/AAM
Haftpflicht	15	15	17	17	17
Teilkasko	16	16	16	16	16
Vollkasko	17	17	18	18	18

i20 Versicherungseinstufung <sup>2</sup> Diesel	blue 1.1 CRDi 6-Gang 55kW (75PS) 3-Türer	blue 1.1 CRDi 6-Gang 55kW (75PS) 5-Türer
Hersteller-/Typ-Schlüssel-Nr.	8357/AAR 5984/AAR	8357/AAR 5984/AAR
Haftpflicht	16	16
Teilkasko	20	20
Vollkasko	16	16

<sup>1</sup> Unverbindliche Preisempfehlung (inkl. MwSt., zzgl. Überführung).

<sup>2</sup> Stand: November 2013.

<sup>3</sup> Enthält hochwertiges Kunstleder. Nur in Verbindung mit Technik-Paket.

<sup>4</sup> Bei Ausstattungslinie Trend nur in Verbindung mit Plus-Paket.

<sup>5</sup> Serie bei Style.



i20 Zusatzausstattung ab Werk	Classic	Trend	Style
Metallic-/Mineraleffekt-Lackierung	520 EUR	520 EUR	520 EUR
Sitzpolsterung in Stoff-Leder-Kombination <sup>3</sup> schwarz	-	-	910 EUR
15" Leichtmetallfelgen mit 185/60 R15 Bereifung	-	490 EUR	■
<b>Funktions-Paket:</b> Manuelle Klimaanlage mit kühlbarem Handschuhfach, elektrisch verstellbare und beheizbare Außenspiegel in Wagenfarbe, Türgriffe in Wagenfarbe, Funkfernbedienung für Zentralverriegelung, getönte Scheiben rundum, Leseleuchten vorn, Abwärtsautomatik für elektrischen Fensterheber Fahrerseite, Alarmanlage	1.250 EUR	■	-
<b>Plus-Paket:</b> Einparkhilfe hinten, elektrisch anklappbare Außenspiegel, Innenspiegel automatisch abblendend, Bluetooth, Lederlenkrad und -schaltknopf, Sitzheizung vorn, Lautsprecher hinten, Regensensor, elektrische Fensterheber hinten (nur 5-Türer)	-	1.160 EUR	■
<b>Technik-Paket<sup>4</sup>:</b> Smart-Key-System mit Start-Stop-Knopf, Geschwindigkeitsregelanlage, Türgriffe außen verchromt, TFT-Instrumentenanzeige, Rückfahrkamera mit integriertem Bild im Innenspiegel <sup>5</sup>	-	1.140 EUR	740 EUR

■ Serienausstattung

□ Zusatzausstattung

- nicht verfügbar

i20 Sicherheitsausstattung	Classic	Trend	Style
Airbags:			
Full-Size-Fahrer-/Beifahrerairbag	■	■	■
Beifahrerairbag deaktivierbar	■	■	■
Vorhangairbags	■	■	■
Seitenairbags vorn	■	■	■
Alarmanlage	<input type="checkbox"/> Bestandteil Funktions-Paket	■	■
Antiblockiersystem (ABS) + elektr. Bremskraftverteilung (EBV)	■	■	■
Automatische Türverriegelung	■	■	■
Dritte Bremsleuchte	■	■	■
Einparkhilfe hinten	-	<input type="checkbox"/> Bestandteil Plus-Paket	■
Elektronisches Stabilitätsprogramm (ESP) mit integriertem Bremsassistent	■	■	■
Elektronische Wegfahrsperre	■	■	■
Energie absorbierende Sicherheitskarosserie	■	■	■
Fahrdynamisches Stabilitätsmanagement (VSM)	■	■	■
Isofix-Kindersitzbefestigung hinten auf den äußeren Plätzen	■	■	■
Kindersicherung an den hinteren Türen (nur bei 5-Türer)	■	■	■
Kopfstützen:			
Aktive Kopfstützen vorn	■	■	■
Höhenverstellbare Kopfstützen auf allen Sitzplätzen	■	■	■
Regensensor	-	<input type="checkbox"/> Bestandteil Plus-Paket	■
Scheinwerfer:			
Klarglas-Halogencheinwerfer mit Licht-aus-Automatik	■	■	■
Lichtsensoren	-	■	■
Leuchtweitenregulierung	■	■	■
Nebelscheinwerfer mit LED-Tagfahrlicht	-	■	■
Seitenaufprallschutz	■	■	■
Sicherheitsgurte:			
Drei-Punkt-Gurtsystem auf allen Sitzplätzen	■	■	■
Gurtstraffer und Gurtkraftbegrenzer vorn	■	■	■
Gurtwarner	■	■	■
Höhenverstellbare Sicherheitsgurte vorn	■	■	■
Sicherheitslenksäule neigungs- und längsverstellbar	■	■	■
Traktionskontrolle (TCS)	■	■	■

i20 Außenausstattung	Classic	Trend	Style
Außenspiegel:			
beheizbar	<input type="checkbox"/> Bestandteil Funktions-Paket	■	■
elektrisch anklappbar	-	<input type="checkbox"/> Bestandteil Plus-Paket	■
elektrisch einstellbar	<input type="checkbox"/> Bestandteil Funktions-Paket	■	■
in Wagenfarbe lackiert	<input type="checkbox"/> Bestandteil Funktions-Paket	■	■
Blinker integriert	-	■	■
Frontscheiben-Wisch-Waschanlage (mit Intervall)	■	■	■
Getönte Scheiben rundum	<input type="checkbox"/> Bestandteil Funktions-Paket	■	■
Heckscheibenwischer	■	■	■
Heizbare Heckscheibe mit Timer	■	■	■
Kühlergrill in Wagenfarbe	■	■	■
Türgriffe in Schwarz	■	-	-
Türgriffe in Wagenfarbe lackiert	<input type="checkbox"/> Bestandteil Funktions-Paket	■	■
Türgriffe verchromt	-	<input type="checkbox"/> Bestandteil Technik-Paket	<input type="checkbox"/> Bestandteil Technik-Paket

i20 Felgen und Reifen	Classic	Trend	Style
Stahlfelge 5,5 J x 14 mit 175/70 R14 Bereifung mit Radzierblende	■	-	-
Stahlfelge 6,0 J x 15 mit 185/60 R15 Bereifung mit Radzierblende (nur blue 1.1 CRDi)	■	-	-
Stahlfelge 6,0 J x 15 mit 185/60 R15 Bereifung mit Radzierblende	-	■	-
Leichtmetallfelge 6,0 J x 15 mit 185/60 R15 Bereifung	-	<input type="checkbox"/>	■
Notrad	■	■	■

■ Serienausstattung

Zusatzausstattung

- nicht verfügbar

i20 Komfort und Innenausstattung	Classic	Trend	Style
Ablagemöglichkeiten:			
in der Mittelkonsole vorn	■	■	■
in den Türen vorn	■	■	■
unter dem Kofferraumboden	■	■	■
Ablagetaschen an der Rückseite des Beifahrersitzes	■	■	■
Handschuhfach	■	■	■
Audiosystem:			
integriertes CD-Radio mit MP3-Funktion	■	■	■
Anschlüsse für USB, AUX (z.B. iPod)	■	■	■
Bluetooth	-	<input type="checkbox"/> Bestandteil Plus-Paket	■
Fernbedienung über Lenkrad	-	■	■
4 Lautsprecher inkl. Hochtöner vorn	■	■	■
2 Lautsprecher hinten (nur 5-Türer)	-	<input type="checkbox"/> Bestandteil Plus-Paket	■
Abwärtsautomatik für elektrischen Fensterheber Fahrerseite	<input type="checkbox"/> Bestandteil Funktions-Paket	■	■
Bordcomputer	■	■	■
Einklemmschutz Fahrerfenster	-	■	■
Elektrische Fensterheber vorn	■	■	■
Elektrische Fensterheber hinten (nur 5-Türer)	-	<input type="checkbox"/> Bestandteil Plus-Paket	■
Fahrzeuglüftung:			
Heiz- und Frischluftsystem mit 4-stufigem Gebläse und Umluftschalter	■	-	-
Klimaanlage (bei Style nur für blue 1.1 CRDi)	<input type="checkbox"/> Bestandteil Funktions-Paket	■	■
Klimaautomatik (nicht für blue 1.1 CRDi)	-	-	■
Pollenfilter	■	■	■
Funkfernbedienung für Zentralverriegelung	<input type="checkbox"/> Bestandteil Funktions-Paket	■	■
Gepäckraumabdeckung	■	■	■

i20 Komfort und Innenausstattung	Classic	Trend	Style
Geschwindigkeitsregelanlage	-	<input type="checkbox"/> Bestandteil Technik-Paket	<input type="checkbox"/> Bestandteil Technik-Paket
Getränkehalter in der Mittelkonsole	■	■	■
Innenspiegel automatisch abblendend	-	<input type="checkbox"/> Bestandteil Plus-Paket	■
Instrumentenbeleuchtung einstellbar	■	■	■
Kosmetikspiegel (Fahrer- und Beifahrerseite)	■	■	■
Kühlbares Handschuhfach	<input type="checkbox"/> Bestandteil Funktions-Paket	■	■
Lederlenkrad und Lederschaltknäuf	-	<input type="checkbox"/> Bestandteil Plus-Paket	■
Leseleuchten vorn	<input type="checkbox"/> Bestandteil Funktions-Paket	■	■
Rückfahrkamera mit integriertem Bild im Innenspiegel	-	<input type="checkbox"/> Bestandteil Technik-Paket	■
Schaltpunktanzeige (nur Schaltgetriebe)	■	■	■
Servolenkung	■	■	■
Smart-Key-System mit Start-Stop-Knopf	-	<input type="checkbox"/> Bestandteil Technik-Paket	<input type="checkbox"/> Bestandteil Technik-Paket
Tankklappen-Fernentriegelung	■	■	■
TFT-Instrumentenanzeige	-	<input type="checkbox"/> Bestandteil Technik-Paket	<input type="checkbox"/> Bestandteil Technik-Paket
Verchromte Türgriffe innen	■	■	■
Zentralverriegelung	■	■	■

i20 Sitze	Classic	Trend	Style
Polsterung in Stoff, schwarz	■	■	■
Armlehne Fahrersitz	-	-	■
Fahrersitz höhenverstellbar	■	■	■
Rücksitzlehne und Sitzfläche 60:40 geteilt, umklappbar	■	■	■
Sitzheizung vorn	-	<input type="checkbox"/> Bestandteil Plus-Paket	■

■ Serienausstattung

Zusatzausstattung

- nicht verfügbar

# Technische Daten i20 Benziner

	1.2 5-Gang 63kW (86PS) 3-Türer	1.2 5-Gang 63kW (86PS) 5-Türer	1.4 6-Gang 74kW (101PS) 5-Türer	1.4 Automatik 74kW (101PS) 3-Türer	1.4 Automatik 74kW (101PS) 5-Türer
Getriebe	5-Gang	5-Gang	6-Gang	4-Stufen	4-Stufen
Sitzplätze	5	5	5	5	5
<b>Motor/Kraftübertragung</b>					
Motoranordnung	Vorn quer, Frontantrieb				
Zylinderanzahl (Ventile)	4 (16)	4 (16)	4 (16)	4 (16)	4 (16)
Hubraum (cm <sup>3</sup> )	1.248	1.248	1.396	1.396	1.396
Bohrung x Hub (mm)	71 x 78,8	71 x 78,8	77 x 74,99	77 x 74,99	77 x 74,99
Leistung kW (PS) bei min <sup>-1</sup>	63 (86)/6.000	63 (86)/6.000	74 (101)/5.500	74 (101)/5.500	74 (101)/5.500
Drehmoment (Nm) bei min <sup>-1</sup>	121/4.000	121/4.000	137/4.200	137/4.200	137/4.200
Katalysator	Geregelter 3-Wege-Katalysator mit 2 beheizten Lambda-Sonden		2 geregelte 3-Wege-Katalysatoren mit 2 beheizten Lambda-Sonden		
SchadstoffEinstufung	Euro 5	Euro 5	Euro 5	Euro 5	Euro 5
<b>Fahrleistungen</b>					
Höchstgeschwindigkeit (km/h)	168	168	181	170	170
Beschleunigung 0-100 km/h (Sek.)	12,7	12,7	11,6	12,9	12,9
<b>Kraftstoffverbrauch (in l/100 km nach VO (EG) Nr. 715/2007<sup>6</sup>)</b>					
Kraftstoffart	Super bleifrei (95 ROZ)	Super bleifrei (95 ROZ)	Super bleifrei (95 ROZ)	Super bleifrei (95 ROZ)	Super bleifrei (95 ROZ)
Innerorts	6,1	6,1	7,0	8,1	8,1
Außerorts	4,2	4,2	4,2	4,8	4,8
Kombiniert	4,9	4,9	5,2	6,0	6,0
CO <sub>2</sub> -Emission (g/km)	114	114	122	140	140
CO <sub>2</sub> -Effizienzklasse	C	C	C	D	D
Tankinhalt ca. (l)	45	45	45	45	45
<b>Bremsen und Lenkung</b>					
Bremsen vorn	Innenbelüftete Scheibenbremsen mit Schwimmsattel				
Bremsen hinten	Scheibenbremsen mit Schwimmsattel				
Lenkung	Zahnstangenlenkung, elektrisch unterstützt				

<sup>6</sup> Der Kraftstoffverbrauch wird in der Praxis je nach Fahrweise, technischem Zustand des Fahrzeugs, nicht serienmäßigen An- und Aufbauten, nach Fahrbahnbeschaffenheit und klimatischen Bedingungen von den nach der EG-Prüfnorm ermittelten Werten abweichen, in der Fassung VO (EG) Nr. 195/2013.

<sup>7</sup> Nach EG-Betriebserlaubnis mit vollem Tank inkl. 75 kg Fahrergewicht, ausstattungsabhängig.

	1.2 5-Gang 63kW (86PS) 3-Türer	1.2 5-Gang 63kW (86PS) 5-Türer	1.4 6-Gang 74kW (101PS) 5-Türer	1.4 Automatik 74kW (101PS) 3-Türer	1.4 Automatik 74kW (101PS) 5-Türer
<b>Abmessungen</b>					
Länge/Breite/Höhe (mm)	3.995/1.710/1.490	3.995/1.710/1.490	3.995/1.710/1.490	3.995/1.710/1.490	3.995/1.710/1.490
Radstand (mm)	2.525	2.525	2.525	2.525	2.525
Spurweite vorn/hinten (mm)	1.491-1.503/1.489-1.501				
Bodenfreiheit (mm)	150	150	150	150	150
Kofferraumvolumen (l, VDA-Norm 211) bei aufgestellter Rücksitzbank und -lehne bis Oberkante Rücksitzlehne	295	295	295	295	295
Kofferraumvolumen (l, VDA-Norm 214) bei umgeklappter Rücksitzbank und -lehne bis Unterkante Dach	1.060	1.060	1.060	1.060	1.060
<b>Gewichte</b>					
Leergewicht <sup>7</sup> (kg)	1.035-1.148	1.045-1.158	1.103-1.216	1.121-1.231	1.131-1.241
Zulässiges Gesamtgewicht (kg)	1.515	1.515	1.565	1.565	1.565
Zuladung (kg, ausstattungsabhängig)	367-480	357-470	349-462	334-444	324-434
Anhängelast (kg), ungebremst	450	450	450	450	450
Anhängelast (kg), gebremst bis 12%	850	850	1.000	800	800
Maximale Dachlast (kg)	70	70	70	70	70
Stützlast (kg)	50	50	50	50	50

■ Serienausstattung

□ Zusatzausstattung

- nicht verfügbar

# Technische Daten i20 Diesel

	blue 1.1 CRDi 6-Gang 55 kW (75 PS) 3-Türer	blue 1.1 CRDi 6-Gang 55 kW (75 PS) 5-Türer
Getriebe	6-Gang	6-Gang
Sitzplätze	5	5
<b>Motor/Kraftübertragung</b>		
Motoranordnung	Vorn quer, Frontantrieb	Vorn quer, Frontantrieb
Zylinderanzahl (Ventile)	3 (12)	3 (12)
Hubraum (cm <sup>3</sup> )	1.120	1.120
Bohrung x Hub (mm)	75 x 84,5	75 x 84,5
Leistung kW (PS) bei min <sup>-1</sup>	55 (75)/4.000	55 (75)/4.000
Drehmoment (Nm) bei min <sup>-1</sup>	180/1.750–2.500	180/1.750–2.500
Katalysator	Oxidations-Katalysator	Oxidations-Katalysator
Partikelfilter	■	■
Start-Stop-Automatik (ISG)	■	■
SchadstoffEinstufung	Euro 5	Euro 5
<b>Fahrleistungen</b>		
Höchstgeschwindigkeit (km/h)	158	158
Beschleunigung 0-100 km/h (Sek.)	15,9	15,9
<b>Kraftstoffverbrauch (in l/100 km nach VO (EG) Nr. 715/2007<sup>6</sup>)</b>		
Kraftstoffart	Diesel	Diesel
Innerorts <sup>8</sup>	4,2 (3,6)	4,2 (3,6)
Außerorts <sup>8</sup>	3,3 (3,0)	3,3 (3,0)
Kombiniert <sup>8</sup>	3,6 (3,2)	3,6 (3,2)
CO <sub>2</sub> -Emission (g/km) <sup>8</sup>	93 (84)	93 (84)
CO <sub>2</sub> -Effizienzklasse <sup>8</sup>	A+ (A+)	A+ (A+)
Tankinhalt ca. (l)	45	45
<b>Bremsen und Lenkung</b>		
Bremsen vorn	Innenbelüftete Scheibenbremsen mit Schwimmsattel	
Bremsen hinten	Scheibenbremsen mit Schwimmsattel	
Lenkung	Zahnstangenlenkung, elektrisch unterstützt	

<sup>6</sup> Der Kraftstoffverbrauch wird in der Praxis je nach Fahrweise, technischem Zustand des Fahrzeugs, nicht serienmäßigen An- und Aufbauten, nach Fahrbahnbeschaffenheit und klimatischen Bedingungen von den nach der EG-Prüfnorm ermittelten Werten abweichen, in der Fassung VO (EG) Nr. 195/2013.

<sup>7</sup> Nach EG-Betriebserlaubnis mit vollem Tank inkl. 75 kg Fahrergewicht, ausstattungsabhängig.

<sup>8</sup> In Klammern für Classic ohne Funktions-Paket.



	blue 1.1 CRDi 6-Gang 55kW (75PS) 3-Türer	blue 1.1 CRDi 6-Gang 55kW (75PS) 5-Türer
<b>Abmessungen</b>		
Länge/Breite/Höhe (mm)	3.995/1.710/1.490	3.995/1.710/1.490
Radstand (mm)	2.525	2.525
Spurweite vorn/hinten (mm)	1.491-1.503/1.489-1.501	1.491-1.503/1.489-1.501
Bodenfreiheit (mm)	150	150
Kofferraumvolumen (l, VDA-Norm 211) bei aufgestellter Rücksitzbank und -lehne bis Oberkante Rücksitzlehne	295	295
Kofferraumvolumen (l, VDA-Norm 214) bei umgeklappter Rücksitzbank und -lehne bis Unterkante Dach	1.060	1.060
<b>Gewichte</b>		
Leergewicht <sup>7</sup> (kg)	1.145-1.262	1.155-1.272
Zulässiges Gesamtgewicht (kg)	1.635	1.635
Zuladung (kg, ausstattungsabhängig)	373-490	363-480
Anhängelast (kg), ungebremst	450	450
Anhängelast (kg), gebremst bis 12%	800	800
Maximale Dachlast (kg)	70	70
Stützlast (kg)	50	50

■ Serienausstattung

□ Zusatzausstattung

- nicht verfügbar

## Zubehör i20

Zubehör <sup>9</sup>	Beschreibung	Preise <sup>10</sup>
<b>Außen</b>		
Schmutzfänger	Satz, vorn Für Modelle ab Bj. 06/2012	29 EUR
	Satz, hinten Für Modelle ab Bj. 06/2012	29 EUR
Windabweiser	Satz vorn	52 EUR
<b>Innen</b>		
Fußmatten	Satz, vorn und hinten, Textil, mit 2 Ösen Für Modelle ab Bj. 12/2008	29 EUR
	Satz, vorn und hinten, Gummi Für Modelle ab Bj. 12/2008	39 EUR
	Satz, vorn und hinten, Velours, mit 2 Ösen Für Modelle ab Bj. 12/2008	49 EUR
Standheizung	Thermo Top EVO4, inkl. Montageteile und Bedienelement T 100 HTM, für 1.2 l und 1.4 l Benziner mit Klimaautomatik	1.307 EUR
<b>Transport</b>		
Anhängezugvorrichtung	Abnehmbar, Kabelsatz 13-polig, inkl. Montagesatz, E-Prüfnummer Für Modelle ab Bj. 02/2010	499 EUR
Dachgrundträger	Paar, schwarz, Stahl, max. Traglast 70 kg, mit integriertem Diebstahlschutz, Montage an den werkseitigen Befestigungspunkten, nur für 5-Türer Für Modelle ab Bj. 12/2008	175 EUR
	Paar, silber, Aluminium, max. Traglast 70 kg, mit integriertem Diebstahlschutz, Montage an den werkseitigen Befestigungspunkten, nur für 5-Türer Für Modelle ab Bj. 12/2008	205 EUR
Schalenmatte	Form-Schalenmatte für Kofferraum, Randhöhe 6 cm, rutschhemmend, mit Modell-Logo Für Modelle ab Bj. 03/2012	49 EUR

<sup>9</sup> Weitere Informationen erhalten Sie bei Ihrem Hyundai Händler.

<sup>10</sup> Die Preise verstehen sich ohne Montage oder evtl. Lackierarbeiten.

i20 3-Türer

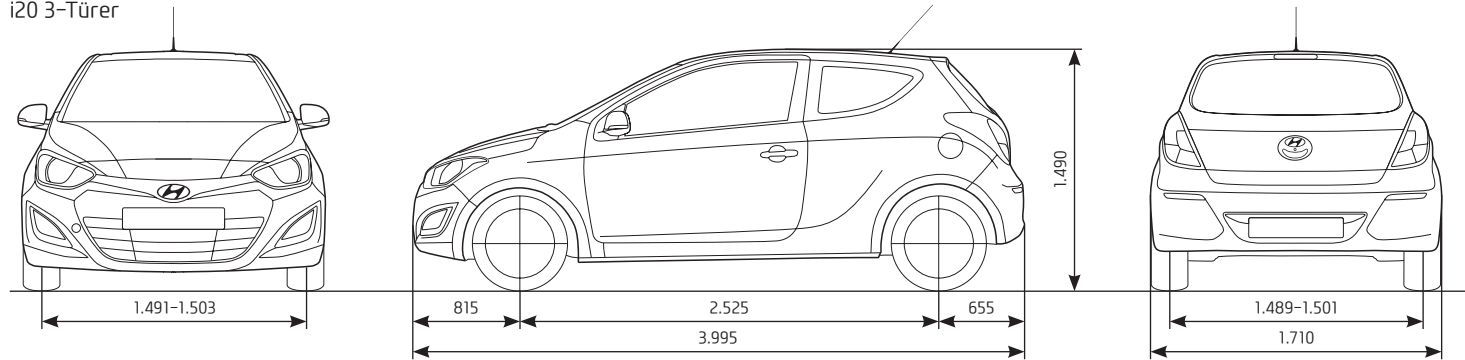

i20 5-Türer

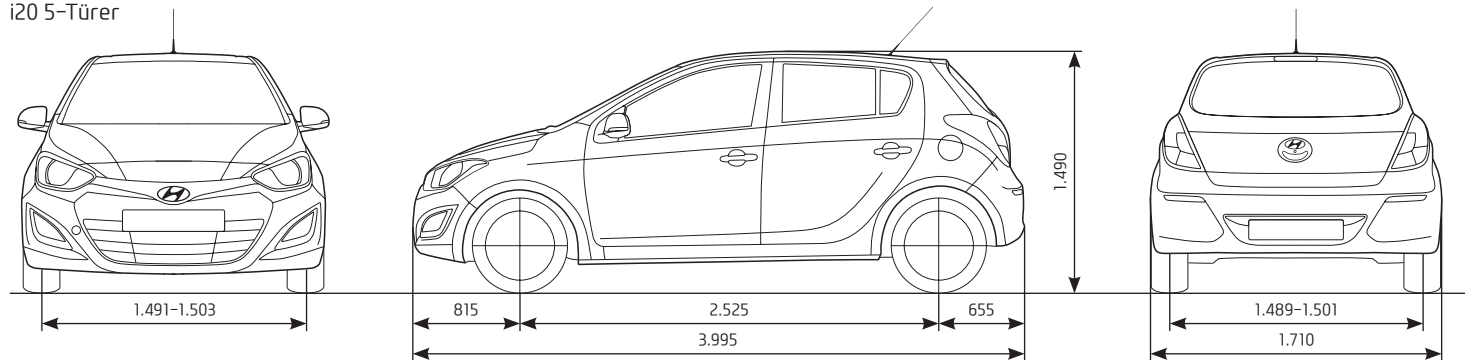



## NEW THINKING. NEW POSSIBILITIES.

Mobilität bedeutet mehr als nur die Möglichkeit, von A nach B zu kommen. Sie ist längst auch zum Ausdruck von Individualität geworden. Ein Fahrzeug spiegelt den Lebensstil seines Fahrers wider und stellt einen wesentlichen Bestandteil seines Lebens dar. Und natürlich bleibt das auch nicht ohne Folgen für die Automobilindustrie. Hyundai hat sich dank herausragender Qualität und innovativer Ideen zu einem der größten Automobilhersteller entwickelt. Getreu unserem neuen Motto »New Thinking. New Possibilities.« werden wir als Unternehmen stets neue Herausforderungen suchen, um neue Möglichkeiten für Mensch und Umwelt zu schaffen.

Hyundai Motor Deutschland GmbH  
Kaiserleipromenade 5 63067 Offenbach  
[www.hyundai.de](http://www.hyundai.de)

Ihr Hyundai Händler

\* 5 Jahre Fahrzeug- und Lack-Garantie ohne Kilometerbegrenzung sowie 5 Jahre Mobilitäts-Garantie mit kostenlosem Pannen- und Abschleppdienst (gemäß den jeweiligen Bedingungen); 5 kostenlose Sicherheits-Checks in den ersten 5 Jahren gemäß Hyundai Sicherheits-Check-Heft. Für Taxen und Mietfahrzeuge gelten modellabhängige Sonderregelungen.

Sämtliche Preisangaben sind unverbindliche Preisempfehlungen und gelten ab Auslieferungs-Depot der Hyundai Motor Deutschland GmbH zuzüglich Überführungskosten. Die Angaben über technische Daten, Lieferumfang, Aussehen, Maße, Versicherungseinstufung und Preise der Fahrzeuge sowie des Zubehörs entsprechen den zum Zeitpunkt der Drucklegung vorhandenen Kenntnissen. Sie können sich bis zum Fahrzeugkauf ändern. Für Druckfehler übernehmen wir keine Gewähr.

