

# W i L L C Y P H A



ひとつのクルマが、“新しい才能”に目覚めた。

それはあなたのほしい情報をえらぶ、ふやす、編集する不思議なクルマ。

そのキーワードは“自分好みに育てる”。

サイファ

# WILL CYPHA 誕生







触れたらもう未来。  
でもなぜか、親しみやすい。

WILL CYPHA  
DESIGN

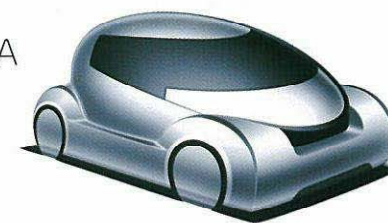

デザインキーワードは“サイバーカプセル”。  
力強さを感じるアンダーボディに、人を包み込むカプセル状の  
キャビン。新世代ネットワークシステムを搭載するクルマに  
ふさわしい、未来感と愛着感が共存したWILLサイファだけの  
スタイリングです。



ランプをフェンダーアーチに沿って縦に並べたら、今までにないフロントビューが完成。  
それは次世代カーでありながら、親しみを感じられるデザイン。  
中身だけでなくマスクまでも未来的なクルマです。



カプセル状のキャビンに沿って配置されたリヤコンビランプとバックドアガラス。  
ランプがガラスに溶け込み、光が中から浮かび上がるようなデザインとしました。

自分らしさとコーディネートして、街の主役になる。



GIN  
<772>



KON  
<8Q9>



AO  
<8Q8>



KI  
<592>



MIDORI  
<6T0>



AKA  
<3E5>

SIRO  
<040>

飽きのこない色が欲しい、でもみんなと同じ色ではつまらない。  
そんな自分らしさを大切に  
街も気分も鮮やかに塗りかえる、スパイスの効いた7色。



Photo:WILL CYPHA 1.3ℓ 2WDの計器盤。CD・MD一体AM/FMマルチ電子チューナー付ラジオ&6スピーカーはメーカーオプション。  
 ■写真の計器盤は機能説明のために各ランプを点灯させたものです。実際の走行状態を示すものではありません。  
 ■写真は機能説明のためにボディの一部を切断したカットモデルです。■画面はハメ込み合成です。

## WILL CYPHA DESIGN

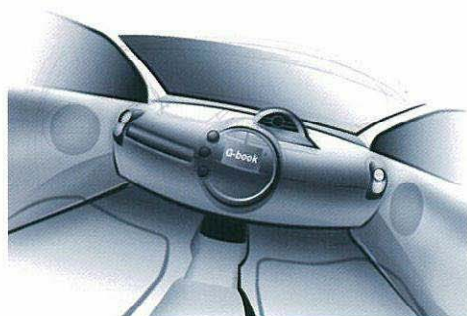

WILLサイファに搭載されたネットワークシステムのシンボルは“サークル”。その円形をモチーフにして、室内のイメージを統一。部屋のインテリアを考える時と同様、気持ち良くくつろげるデザインを目指しました。

サークルモチーフでデザインされた、  
落ち着いたあるモダンな室内。

サークルのモチーフをベースデザインとして、パネルまわりのスイッチやメーターからシート表皮まで、室内全体を統一。また、いままでにない幾何学パターンやブルーでアクセントをつけたインストルメントパネルが、ブラックを基調としたインテリアに美しく映えます。このシックで質感の高いコックピットからWILLサイファだけのパフォーマンスが生まれます。



●デジタルセンターメーター



●オートエアコン



●センタークラスター



●ドアトリム



●シート



Photo:WILL CYPHA 1.30 2WDの室内。CD・MD一体AM/FMマルチ電子チューナー付ラジオ&6スピーカーはメーカーオプション。  
 ■写真は機能説明のためにボディの一部を切断したカットモデルです。

リラックスできる広さと賢い機能で、  
 乗るたびに好きになる。

街乗りに適した小さなボディでありながら、大人がゆったりとくつろげる室内。  
 ドライブ中のシチュエーションを想定して生まれた、様々な収納やアレンジ可能な  
 ラゲージスペース。それは“広さ”と“賢さ”で満たされた、気持ちのいい空間です。



●センターボックス

MDなら10枚まで収納可能。小物の収納に最適です。



●可動式カップホルダー

ホルダーを折りたためば、CDが最大12枚まで収納できる大きさです。



●運転席アンダーポケット

サッと出し入れできるので、ちょっとしたものをに入れておくのに便利です。



●助手席シートアンダートレイ

折りたたみ傘などの収納に最適です。

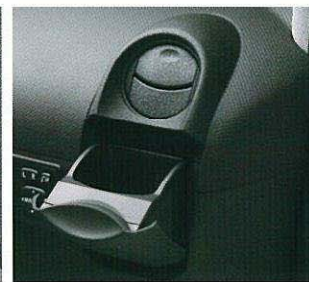

●マルチボックス(運転席・助手席)

すぐ手が届く距離にある便利な小物入れ。



●6:4分割可倒式リヤシート

6:4分割可倒式で、使い勝手のよいラゲージスペースです。  
 写真は2WD(4WDは分割位置が左右逆となります。)



●ワイヤレスドアロックリモートコントロール

(バックドア運動・電波式・アンサーバック付)  
 手元で施錠・開錠をワンタッチで行うことができます。また、ハザードランプの点滅で操作が確かめられます。



## 育てる クルマ

WILLサイファのキーワードは“自分好みに育てる”。  
たとえば、あなたの行きたい場所を検索する。  
あなたの安心をサポートする。  
あなた好みのエンターテインメントを楽しむ、など。  
気がつけば、たった一台の、  
あなた仕様のクルマに育つのです。



“育てるクルマ” WILLサイファには、トヨタが開発した「G-BOOK」を初搭載。それは、ナビ、通信、ネットワークシステムの最新テクノロジーが融合し、いつでもあなたとコミュニケーション。“走る道具”から、あなたにとっての良きパートナーになりたい。その思いから生まれたもの、それが「G-BOOK」。

WILL CYPHA



WILL CYPHAでツクル、  
気持ちのいいマイ・ドライブ・メニュー。



## ドライブ

あなたの欲しい情報を選んで走る、とっても賢いWILLサイファ。  
あなた仕様の、オリジナルドライブを育てよう。

【カードナビ】 いつも最新の情報であなたのドライブをサポート。

<いつでも最新地図をダウンロード>

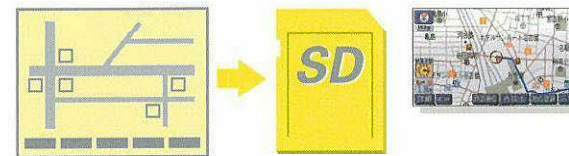

いつでも最新の地図への書き換えや、  
市街図の追加ができます。

<通信でいつでも新しい>



店名や電話番号など、変わりやすい情報は、G-BOOKセンターにアクセス。新鮮な情報で目的地検索をし、あなたをナビゲートします。

【ライブナビ】 最新のスポット情報とナビが連動した快適なドライブ。

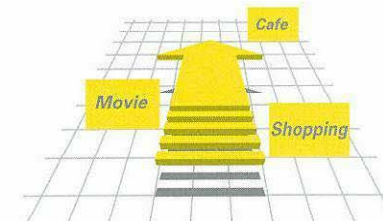

人気情報誌と連携したコンテンツにもアクセスできるから、あなたの欲しい情報をいち早く入手。  
気に入ったスポットに、そのまま目的地設定をすればあなたをナビゲート。  
またすぐに電話がかけられるので※予約もスムーズ。検索したスポットは保存しておくこともできます。

イロイロなジャンルを **ライブナビ** しよう。

○レストラン ○ホテル・旅館 ○デートスポット など

※携帯電話ホルダー（販売店装着オプション）使用時。

【インフォメーション】 リアルタイムの情報で、安心便利。



○道路交通情報 ○ニュース ○天気予報 など

## セーフティ&セキュリティ

待ちあわせのとき。初めての場所。そんなときは「G-BOOK」を使えば大丈夫。あなたの安心をつねにサポート。

### 【マイカーサーチ】\* クルマの居場所を教えてくれるから安心。



#### ここだよメモリー

携帯電話・パソコン・PDAからインターネットを使って、停車したWiLLサイファの位置を確認できます。またメールで位置情報を送ることもできるので待ちあわせのときに便利です。

#### どこだよマイカー

エンジンが始動された場合、指定のアドレスにメールでお知らせします。またWiLLサイファの位置情報(最大16地点まで)を確認することができます。

\*画面はハメ込み合成です。



### 【ロードアシスト24】\*

トラブル発生もロードアシスト24で安心。



万が一の路上トラブルのときも車両の位置情報をロードアシスト24デスクが確認し、ロードサービスへのとりつぎができます。

### 【ほかにもいろいろなサポートサービス】

クルマに関する情報が届くカーインフォメーション機能

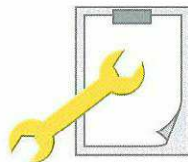

タイヤやオイル交換、車検の時期、保険の更新日などの情報を提供して、あなたの安心をサポートします。

\*お客様があらかじめクルマの位置情報などを設定する必要があります。

## エンターテイメント

いままでの“走る”だけのクルマから、エンターテイメント空間に進化したWiLLサイファ。「G-BOOK」の豊富なコンテンツで、楽しみはどんどん広がる。

### 【メール】 メールを送る、受け取る、読み上げる。いつでもどこでもコミュニケーション。



#### メールアドレスがついてくる

WiLLサイファにはメールアドレスがついています。アドレスを持っていないくても、メールの送受信が楽しめます。

#### いつものメールアドレスもOK

自宅などでご利用のメール\*を、「G-BOOK」で受信できます。読み上げ対応なのでいつでもチェックできます。またタッチパネルでメールを作成でき、送信も可能です。

\*ご利用可能なインターネットサービスプロバイダについては、<http://g-book.com/>でご確認ください。

### 【音楽・ゲームetc・・・】 音楽やゲームなど楽しみ方は無限大。



#### 音楽

SDメモリーカードにダウンロードした音楽を車内で再生して楽しむことができます。

#### ゲーム・占い

車内でゲームを楽しんだり、占いをチェックしたり、どのコンテンツをチョイスするかはあなた次第。

#### カラオケ・BGM

通信を使ってリアルタイムに楽曲データをダウンロードし、カラオケやBGMを楽しめます。

#### Eコマース

電子決済が可能なので、クルマにいながらショッピングができます。いますぐ欲しいものを買えます。

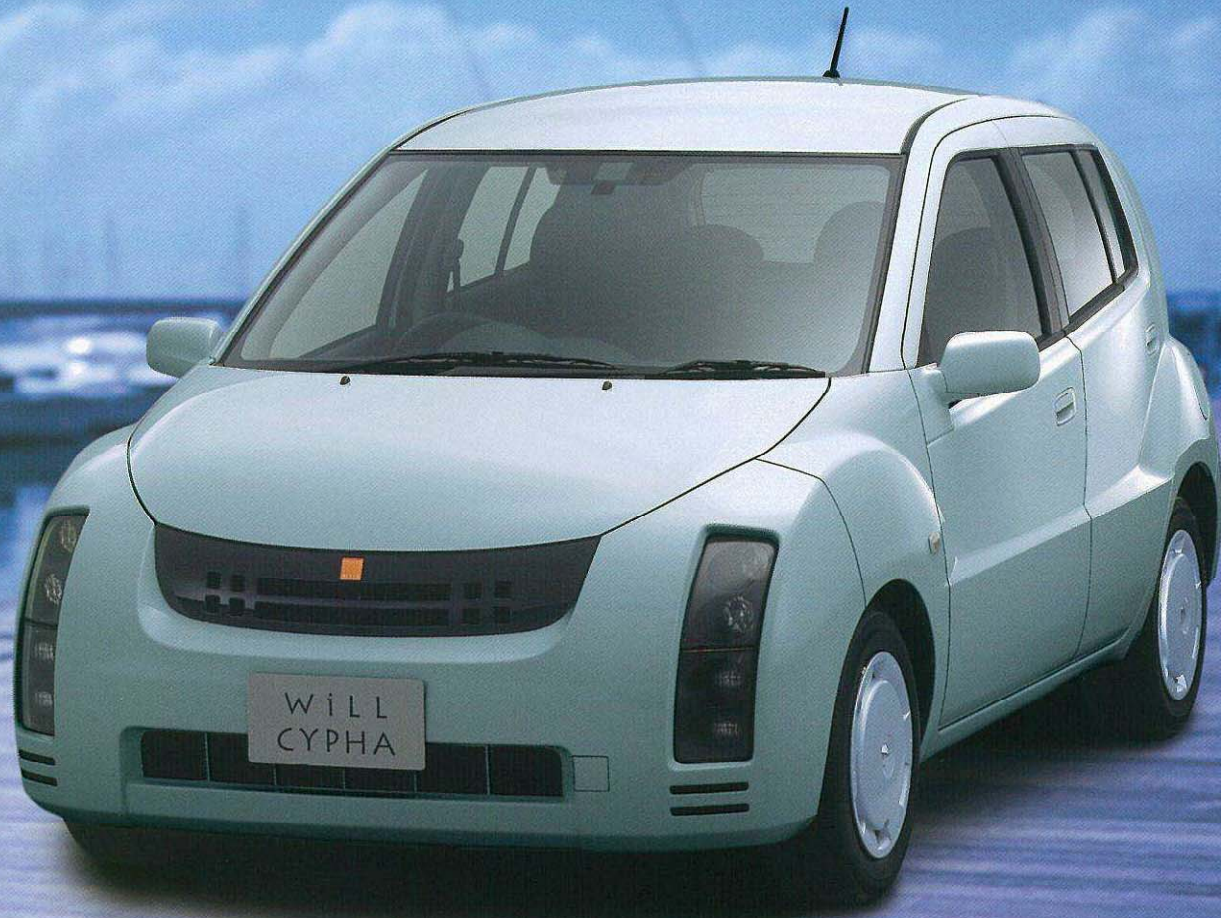

Photo:WILL CYPHA 1.302WD.  
ボディカラーはGIN<792>。

チェックしたい情報を自由に編集。  
あなただけのWILL CYPHAに育ててください。



Photo:WILL CYPHA 1.302WD.  
ボディカラーはMIDORI<6T0>。

## あなた仕様に

「G-BOOK」であなた好みに育てる、WILLサイファ。  
それは欲しい情報が詰まった、あなただけの一台に。

### 【AUTO PLAY】

すぐに知りたい情報を登録。そして自動読み上げ。  
あなたの好みを覚えます。



登録しておいたコンテンツの最新情報を呼び出し、あなた好みの順番で読み上げます。

### 【マイメニュー】

お気に入りコンテンツを自分なりに並びかえ。  
だから育てる楽しさが満載。

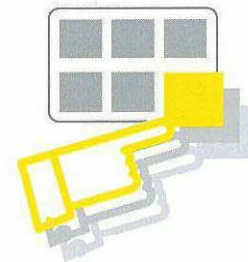

マイメニューはあなた専用のメニューホルダー。  
使い勝手のいいように並びかえて、あなた仕様のクルマに育ててください。

### 【SDメモリーカード】

書き換え、書き込み自由自在。SDメモリーカードで自分仕様。

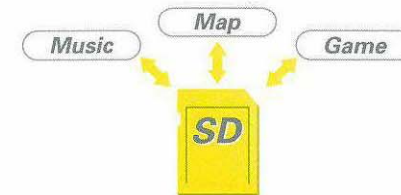

SDメモリーカードに、最新地図や音楽、ゲームなどをダウンロード。  
自分仕様にカスタマイズして、あなただけの一台に。

### 【G-BOOKセンター】



G-BOOKセンターのサーバーに、一人ひとりの専用エリアを提供。マイメニューや  
AUTO PLAYなど、一人ひとりのカスタマイズをサポートします。

## G-BOOK 車載端末のテクノロジー

カンタンで、楽チンな使い方ができる、  
「G-BOOK」の優れた機能を紹介します。

144kbps

### 携帯いらずの 高速データ通信

G-BOOK 車載端末は専用データ通信モジュール=DCM\*を搭載。携帯電話をつなぐことなくネットワークに接続が可能。

\* DCM:データコミュニケーションモジュール  
144kbps(最大値)の高速通信対応。

6.5  
inch

### 使いやすい6.5インチ タッチパネル

フルカラーの大型6.5インチタッチディスプレイの採用で、見やすい、使いやすい。

SD

### SDメモリーカードで データ書き換え

最新の地図や音楽、ゲームなど、ダウンロードして車内で楽しめます。



### 音声読み上げで とっても便利

パネルに表示されたテキストやメールはG-BOOK車載端末が音声で読み上げます。もちろん、カードナビも音声でご案内します。



### 音声認識で 操作ラクラク

ドライバーの発する音声で、ナビやG-BOOK車載端末の操作ができます。

### 信頼のオペレーション システム搭載

マルチメディア機能に広く対応した、Microsoft® Windows® CE for Automotiveを採用しました。



\*Microsoft、Windows及びWindowsロゴは、米国Microsoft Corporationの、米国およびその他の国における登録商標または商標です。

SDメモリーカードだからこんなにウレシイ。

### 【カードナビ】

最新地図に書き換え、追加できるカードナビ。あなただけのナビゲーションシステムを作ることができます。

- いつでも最新の地図への書き換えや、市街図の追加ができます。(有料)
- あらかじめ全国地図(50mスケール)は標準搭載。
- 音声案内、メモリ地点、住所検索などもできます。

\*300km以上の検索の場合は、中間の目的地の設定が必要となります。



<原寸大>

- SDメモリーカードは小型で汎用性の高いメモリーツールです。
- 何度でも書き換えOK。
- 音飛びがないのでカーマルメディアに最適。

\*G-BOOK車載端末は、市販のすべてのSDメモリーカードに対して動作を保証するものではありません。

### 【SD AUDIO】

SDメモリーカードにダウンロードした楽曲データを車内で楽しめます。

- 再生できる圧縮音楽ファイルの形式
- ・セキュアAAC(Advanced Audio Codec MPEG2)
- ・セキュアMP3(MPEG1-LAYER3)

\*パソコンを使って音楽ファイルの書き込みをする場合は、Panasonic製SD-Jukebox(V2.4以降)の使用を推奨します。それ以外のソフトウェアを使用して書き込んだ場合は、正常に再生できないことがあります。

### 【SD PLAY】

ゲームをダウンロードして車内で楽しめます。また、デジタルカメラで撮影した画像を見ることもできます。

## オプションでさらに楽しい。

メーカーオプション  
ディーラーオプション

### 【オーディオ】

MD、CD、AM/FMラジオ2DINタイプ。

MDは最長320分(5時間20分)の再生が可能なMDLP対応モデルを採用しました。またDSP\*のデジタル音響処理技術によって、クリアでパワフルなサウンドを実現。スピーカーは徹底した音響解析に基づき、室内のベストポジションにレイアウトしています。

\*DSP:Digital Signal Processor



CD・MD一体AM/FMマルチ電圧チューナー付ラジオ&6スピーカー

### 【オーディオ】

MD+CDチェンジャー+S・S・C\*



MD CDチェンジャーチューナー MCHN-W52  
\*S・S・C:Spectacular Sound Creator

MD+CD+S・S・C\*



MD CDチューナー MCT-W52

\*オーディオとG-BOOK車載端末を連携させる場合は純正オーディオが必要となります。ラジオレス時は、G-BOOK車載端末からの音源はフロント2スピーカーのみの出力となります。

### 【テレビ】

G-BOOK車載端末の画面でテレビを楽しむことができます。

\*販売店装着オプションのTVチューナー(フロントフィルムアンテナ付)が必要です。

\*純正オーディオが必要です。

\*テレビ放送は安全のため走行中は画像が消え、音声だけになります。



### 【ハンズフリー】

携帯電話を接続すれば、クルマのマイクとスピーカーを使って通話ができます。またG-BOOK車載端末に登録されている電話番号はワンタッチでダイヤルできます。

- \*販売店装着オプションの携帯電話ホルダーが必要です。
- \*携帯電話の適合機種は、販売店におたずねください。
- \*ハンズフリーにて通話する場合はクルマを安全な場所に停車させてご利用ください。



## オンラインサービスでさらに広がる。

P17~23のサービスは、G-BOOKオンラインサービスで楽しめます。詳しくは別冊の「G-BOOK」のカタログをご覧ください。

\*G-BOOKオンラインサービスを利用するには、G-BOOK利用契約が必要です。(有料) \*G-BOOKオンラインサービスは、デジタルメディアサービス(株)の提供するサービスです。

ライブナビゲーション

コミュニケーション

インフォメーション

エンターテイメント

セーフティ&セキュリティ

Eコマース



\* 走行中は安全のため、操作や画像表示が制限されます。  
\* GPS、DCMの電波状況によりサービスが利用できない場合があります。



Photo:Will CYPHA 1.3 4WD。ボディカラーはKON<8Q9>。

“安全性”も“走り”も文句なし。  
いつでもリラックスしてドライブを楽しめます。

### 【エンジン】

1.3 4WD(2WD)と1.5 4WD(4WD)の2タイプを設定しました。

どちらもVVT-iの採用などによる高性能、軽量コンパクト、高い静粛性を実現。さらには、高性能な触媒の開発や、ピストン、エキゾーストマニホールドなどの細部の最適化によって、国内最高水準の「超-低排出ガス車<sup>※1</sup>」を達成。また、環境だけでなく経済的にも嬉しい低燃費(同排気量クラストップレベル)なエンジンです。変速フィーリングに優れたスーパーインテリジェント4速オートマチック(Super ECT)も、燃費の向上に貢献しています。

**1.3 VVT-i<sup>※2</sup>**  
**BEAMS<sup>※3</sup> 2NZ-FE**



**18.0 km/l**  
10-15モード走行燃費(国土交通省審査値)

**1.5 VVT-i**  
**BEAMS 1NZ-FE**



**14.8 km/l**  
[4WD]  
10-15モード走行燃費(国土交通省審査値)

※1 平成12年基準排出ガス75%低減レベル。(国土交通省低排出ガス車認定制度)  
※2 VVT-i: Variable Valve Timing-intelligent  
※3 BEAMS(ビームス): Breakthrough Engine with Advanced Mechanism System (社会との調和を図った同排気量クラス世界トップレベルのエンジン)  
※詳しい設定につきましては、P27の主要装備一覧表でご確認ください。

### 【走行安定性】

フロントにマクファーソンストラット式、リアにイータバーム(トーコレクト機能付トーションビーム式)サスペンションを採用。4WD車のリアには4リンク式を採用しています。スプリング・アブソーバ類の最適チューニングと前後へのスタビライザー設定により優れた操縦安定性と乗り心地を実現しています。

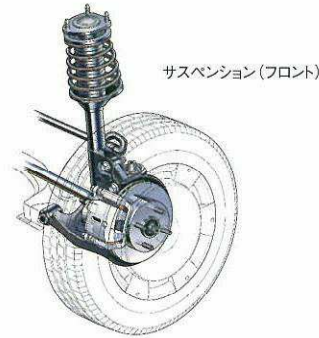

### 【静粛性】

ボディ骨格そのもの高剛性化や吸・遮音材の多用化などにより、室内は高い静粛性を保ちます。「G-BOOK」の音声読み上げや音声認識の機能が使いやすい環境となっています。

### 【フレックスフルタイム4WD】

滑りやすい雪道や登り坂などで滑らかな発進、加速性能を発揮します。通常の直進走行ではFF(前輪駆動)に近い状態で、前後輪に回転差が生じると適正な駆動力を4輪に配分します。



## ACTIVE SAFETY

### 【EBD付<sup>※</sup>ABS&ブレーキアシスト】

制動時のタイヤロックを防ぐ従来のABS機能に加え、走行状態に応じて適切な制動力を前後左右輪に配分することにより、車両の安定性を確保します。また緊急時にブレーキを踏むと、その踏み込み速度と踏み込み量から緊急ブレーキであることを検知し、より強い制動力を発生できるようにアシストします。

※EBD【電子制動力配分制御】:Electronic Brake force Distribution  
※アシストが必要な時は、ペダルを踏み続けてください。アシストが不要になった場合はペダルをゆるめてください。

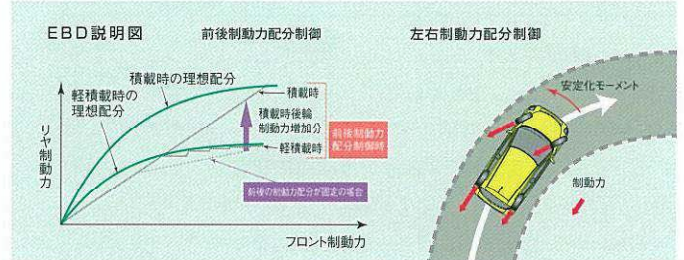

### ●ブレーキアシストの考え方

- ①パニック状態に陥ったドライバーは、緊急制動時に、ブレーキ操作速度は速いもの強く踏み込み、小さな制動力しか出せないことがあります。
- ②また、こうしたドライバーは長く踏み続けられず、制動力が低下することもあります。
- ③「ブレーキアシスト」は、ブレーキが速く踏まれた場合、ドライバーの緊急制動の意志を推定し、あまり強く踏めない場合でも制動力を高めます。
- ④「ブレーキアシスト」はドライバーが意識してブレーキをゆるめた時は、制動力のアシスト量を減らし、違和感を低減しています。

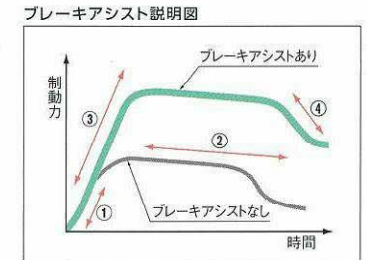

### 【全席挟み込み防止機構付パワーウィンドウ】

全席オートアップ機能が付いたパワーウィンドウ。その上昇時に挟み込みが生じた場合、モーターを停止、反転下降させて挟み込みを防止します。

### 【衝突安全ボディ“GOA”<sup>※1</sup>】

重量の異なるクルマ同士の衝突時における共存を追求し、軽いクルマの衝突安全性能確保と、重いクルマの加害性低減によって双方の安全性を図るコンパティビリティという考え方。Willサイファはこれをもとに、衝突安全ボディ“GOA”をさらに進化させ、全方位コンパティビリティボディ構造としました。Willサイファに比べ重量車であるセルシオを用いた前面・側面・後面からの衝突試験を実施。クラス<sup>※2</sup>世界トップレベルの衝突安全性能を追求しています。

※1 GOA: Global Outstanding Assessment(クラス世界トップレベルを追求している安全性評価)  
※2 同排気量クラスでの比較。

### 【デュアルSRS<sup>※</sup>エアバッグ】

衝突時に、前方からの強い衝撃に対して作動し、シートベルトの動きと合わせて前席乗員の胸や頭の重大な傷害を軽減します。なお、SRSエアバッグはシートベルトを補助する装置ですので、必ずシートベルトをご着用ください。

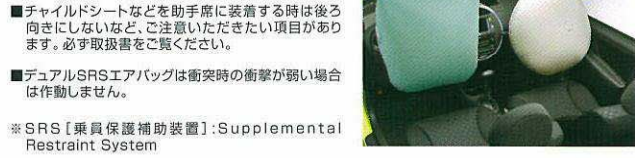

### 【ISOFIX<sup>※</sup>対応チャイルドシート固定専用バー】

後左右席に設定。ワンタッチでチャイルド&ベビーシートを脱着、確実に固定できます。

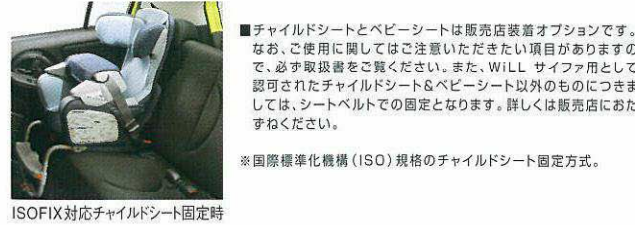

## PASSIVE SAFETY



※ドアラインホースおよびサイドドアビームは説明のために着色したものです。

### 【プリテンショナー&フォースリミッター機構】

前席に、前方からの強い衝撃を感知するとシートベルトを瞬時に巻き取り、乗員の拘束効果を高めるプリテンショナー機構と、シートベルトに一定以上の荷重がかからないようにすることで乗員の胸部への衝撃を緩和するフォースリミッター機構を採用しました。

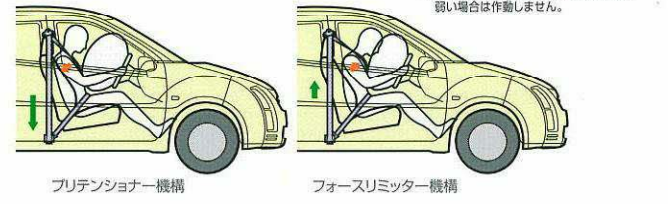

### 【WIL<sup>※</sup>コンセプトシート(前席)】

低速で後方から衝突された場合に備え、トヨタ独自のWIL(頭部傷害軽減)コンセプトを取り入れたシート構造です。 ※WIL【頭部傷害軽減】:Whiplash Injury Lessening

### 【頭部衝撃緩和構造インテリア】

ビラーガーニッシュやルーフサイドレールには、乗員の頭部などを保護するために、衝撃を緩和するエネルギー吸収材を内蔵しています。

※装備類の詳しい設定につきましては、P27の主要装備一覧表でご確認ください。





# ECOLOGY



## ■トータルクリーンをめざして

トヨタは環境との調和を図った「トータルクリーン」の理念のもと、「開発・生産・使用・廃棄」のすべての過程で人と地球に優しいクルマづくりを進めています。生産分野はもちろん、1998年には開発分野で、国内自動車メーカー初のISO14001<sup>※1</sup>の認証を取得。また、全販売店が「環境ガイドライン<sup>※2</sup>」に沿った活動を展開するなど、多面的な角度から環境保全に取り組んでいます。

## ■地球温暖化を防ぐために

**燃費向上**……温室効果ガスであるCO<sub>2</sub>排出量の低減をめざして、軽量・高効率なエンジンを搭載しています。さらにVVT-iをはじめとする数々の先進技術を投入、フレックスロックアップ機構付スーパーインテリジェント4速オートマチック(Super ECT)の採用、車両重量の軽量化などを図り、優れた低燃費を達成しています。

**省冷媒化**……地球温暖化への影響を配慮し、エアコンの冷媒充填量を低減しています。

## ■クリーンな都市環境のために



**排出ガスのクリーン化**…三元触媒の2段配置、VVT-iの採用、空燃比補償装置、点火時期制御装置、燃料蒸発ガス抑止装置などの最適化により、排出ガスのクリーン化をすすめています。その結果、すべてのエンジンが、NO<sub>x</sub>(窒素酸化物)、HC(炭化水素)排出量において国内最高水準の「超-低排出ガス車<sup>※3</sup>」の認定を国土交通省より取得しています。

## ■リサイクルと環境負荷物質低減のために

**リサイクル性を向上**…前後のバンパーやピラーガーニッシュなど内外装品にリサイクル性に優れた樹脂TSOP<sup>※4</sup>を使用。また再生PP(ポリプロピレン)をエンジンアンダーカバーなどに採用しています。

**環境負荷物質の低減**…ラジエーターなどから鉛をなくし、車両全体で「新型車の鉛の使用量を2005年末までに1/3以下(1996年比)に低減する」という業界目標<sup>※5</sup>を達成しています。

## ■グリーン税制に対応

2NZ-FE車はグリーン税制に対応しています。地球温暖化をもたらすCO<sub>2</sub>や大気汚染の原因となるNO<sub>x</sub>などを低減するため、環境に優しい自動車の税金を軽減し、その普及を促進する制度です。「超-低排出ガス車<sup>※3</sup>」かつ低燃費車<sup>※6</sup>に対して自動車税、自動車取得税が軽減されます。

## ■全ライフサイクルで環境負荷を低減

**LCA<sup>※7</sup>実施結果**…材料、部品、車両製造および走行、メンテナンス、廃棄の各段階での環境影響を、トータルで評価するLCAを実施しています。Will Sayfaは、走行段階だけでなく、全ライフサイクルで排出するCO<sub>2</sub>およびその他の大気排出項目の総量を、従来型車に比べて低減しています。

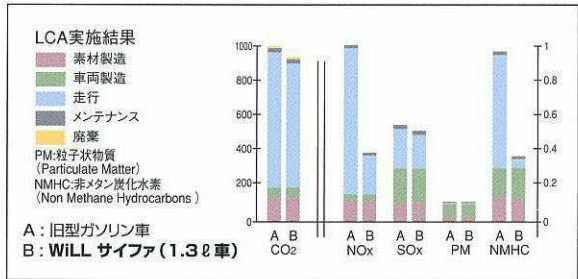

●自動車の生涯走行距離を10万km(10年)とし、10・15モードで走行した場合の結果です。  
●トヨタではLCAにより相対的な環境メリットを確認するため、評価結果は指数で示しています。また、CO<sub>2</sub>はtonレベル、それ以外の項目はkgレベルで排出されますので、指数を別にしました。

- ※1 ISO14001:国際標準化機構(ISO)が1996年9月に制定した環境マネジメントシステム(EMS)の国際規格。環境負荷を継続的に低減できるシステムを構築した企業、自治体組織などに認証が与えられます。
- ※2 トヨタ販売店が自主的な環境対応に取り組む指針。
- ※3 平成12年基準排出ガス75%低減レベル。(国土交通省低排出ガス車認定制度)
- ※4 TSOP:Toyota Super Olefin Polymer
- ※5 経済産業省リサイクルインシシアチブで設定されている業界目標。
- ※6 2010年燃費基準達成車両(省エネ法に基づき重量区分ごとに定められた燃費目標値をクリアした車両)。
- ※7 LCA(ライフサイクルアセスメント)は資源採取～廃棄・リサイクルまでの各段階で、クルマが環境に与える要因を定量化し、総合評価する手法で、ISO14040シリーズで国際標準化されています。
- ※8 TPO:Thermo Plastic Olefin

## 排出ガスの低減(10・15モード走行時)

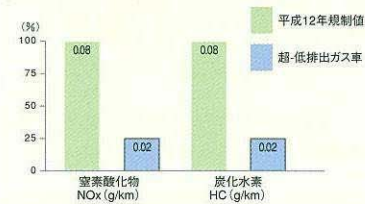

## 鉛使用量の低減

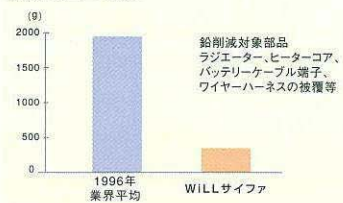

トヨタ WILL Sayfaの環境仕様

車両仕様	車間型式	UA-NCP70	UA-NCP75
エンジン	形式	2NZ-FE	1NZ-FE
	総排気量(ℓ)	1,298	1,496
駆動装置	燃料	ガソリン	
	駆動方式	2WD	4WD
環境情報	変速機	4A/T	
	燃料消費率	10・15モード走行(国土交通省審査値)(km/ℓ)	18.0★
排出ガス	CO <sub>2</sub> 排出量[10・15モード燃費換算](g/km)	131	159
	適合規制または低排出ガス車認定制度のレベル	10・15モード走行規制値	超-低排出ガスレベル
車外騒音	10・15モード走行規制値	CD(g/km)	0.67
	またはレベル値	HC(g/km)	0.02
環境負荷物質の使用量	鉛	NDx(g/km)	0.02
	主要燃費向上対策	参考	7都府県、LEV-6指定
リサイクル関係	適合騒音規制レベル	加速騒音規制値:76B-A	
	エアコン冷媒使用量(冷媒の種類)	440g(代替フロン HFC134-a)	
樹脂、ゴム部品への材料表示	リサイクルし易い材料を使用した部品 (TSOP)	フロントバンパー、リヤバンパー、ピラーガーニッシュ、カウルルーバー、バックドアトリム、スベアホイールカバーなど	
	リサイクル材の使用	(TPO <sup>※8</sup> )	ルーフモジュール、ガラスラン、リヤオーブンゲートリムなど
リサイクル材の使用		(再生PP)	フェンダサイドプロテクタ、エンジンアンダーカバー、フロアサイレンサなど

※9.車両性能を確保する上で必要最小限の部品に限定使用

トヨタ WILL サイファ 主要装備一覧表

	1.3ℓ 2WD	1.5ℓ 4WD
<b>■タイヤ&amp;ホイール・足まわり</b>		
175/65R14 82S (14X5.5Jスチールホイール)&樹脂フルキャップ		
175/65R14 82S (14X5.5Jアルミホイール)	5.0万円	5.0万円
EBD付ABS		
ブレーキアシスト		
スタビライザー (フロント・リヤ)		
<b>■外装</b>		
UVカット機能付グリーンガラス (フロントドア・リアドア)		
UVカット機能付プライバシーガラス (バックドア)		
カラードアウトサイドドアハンドル		
マッドガード (フロント・リヤ)		
<b>■視界</b>		
電動格納式リモコンカラードアミラー		
ワイドビュードアミラー (助手席のみ)		
フロントワイパー (ウォッシャー・運動間欠/ミスト機構付)		
リヤワイパー		
プロジェクターヘッドランプ (ハイ・ロー)		
ハイマウントストップランプ (室内装備)		
リヤフォグランプ※1	1.0万円	1.0万円
<b>■計器盤・操作性</b>		
デジタルセンターメーター		
3本スポークステアリング (ウレタン)		
パワーステアリング		
チルトステアリング		
パワーウィンドウ (全席ワンタッチ式・挟み込み防止機構付)		
ドアキー・電動電気式ドアロック (バックドア運動)		
ワイヤレスドアロックリモートコントロール (バックドア運動・電波式・アンサーバック付)		
パニティミラー・チケットホルダー付サンバイザー (運転席・助手席)		
抗菌仕様 (シフトノブ、パーキングブレーキレバー、インサイドドアハンドル)		
<b>■内装</b>		
デュアルSRSエアバッグ		
ファブリック付成形ドアトリム		
ルームランプ&マップランプ		
アクセサリソケット		
カップホルダー (前席2・後席1)		
フロントドアポケット (運転席・助手席)		
助手席シートアンダトレイ		
グローブボックス (分割タイプ)		
コインホルダー※2		
センターボックス		
運転席アンダーポケット		
マルチボックス (運転席・助手席)		
<b>■シート</b>		
シート表皮 (フルファブリック)		
フロントヘッドレスト (分離式・フルファブリック)		
リヤヘッドレスト (分離式・フルファブリック)		
6:4分割可倒式リヤシート		
運転席シート上下アジャスター		
フロントELR付3点式シートベルト (アテンション&フォースリミッター機構付)		
リヤELR付3点式シートベルト (左右席チャイルドシート固定機構付) ※3		
ISOFIX対応チャイルドシート固定専用バー (リヤ左右席) ※4		
<b>■空調</b>		
オートエアコン		
グリーンエアフィルター (防塵機能付)		
<b>■オーディオ※5</b>		
ラジオレス4スピーカー		
CD・MD一体AM/FMマルチ電子チューナー付ラジオ&6スピーカー	5.1万円	5.1万円
可倒式リヤボールアンテナ		
<b>■マルチメディア</b>		
G-BOOK車載端末 (ナビゲーション機能付)		
データ通信モジュール		
携帯電話ホルダー		
TVチューナー (フロントフィルムアンテナ付) ※6		
<b>■その他</b>		
寒冷地仕様※7	0.9万円	0.9万円

全車標準装備

- スベアタイヤ (応急用) ●UVカット機能付ウインドシールドガラス (グリーン・合わせ) ●フェューエルリッド オープナー ●リヤウインドウデフォグガー (熱線・タイマー付) ●防眩インナーミラー ●デジタル時計 ●アシスト グリップ (フロント1, リヤ2) ●ドアトリム一体アームレスト ●スカッフプレート (フロント・リヤ) ●チャイルドセーフ ティドアロック (リヤ) ●各種ウォーニング (運転席&助手席シートベルト非着用 [点滅式]・半ドア・キー抜き忘れブザー・フェューエル残量・ランプ消忘れブザー) ●アジャスタブルシートベルトアンカー ●A/Tシフトポジションインジケーター ●サイドアビーム ●工具 (ジャッキ・ジャッキハンドル・ハブナットレンチ)

◆「メーカーオプション」はご注文時に申し受けます。メーカーの工場では装着するため、ご注文後はお受けできませんのでご了承ください。◆価格はメーカー希望小売価格で、参考価格です。税金 (含む消費税) などの諸費用は別途申し受けます。価格は各販売店が独自に定めていますので、詳しくは販売店におたずねください。※1.寒冷地仕様の場合のみ選択できます。※2.リヤフォグランプを選択した場合は設定がありません。※3.中央席は2点式となります。※4.WILL サイファ用ISOFIX対応の認定を受けたチャイルドシートをご使用ください。なお、一般のチャイルドシートについてはシートベルトを使用して取付が可能です。※5.オーディオは種類が豊富ですので、詳しい設定については販売店におたずねください。※6.TVを使用する場合は純正オーディオが必要です。※7.北海道地区には寒冷地仕様が標準装備となります。

■寸法図 (単位mm) 1.3ℓ [2WD]

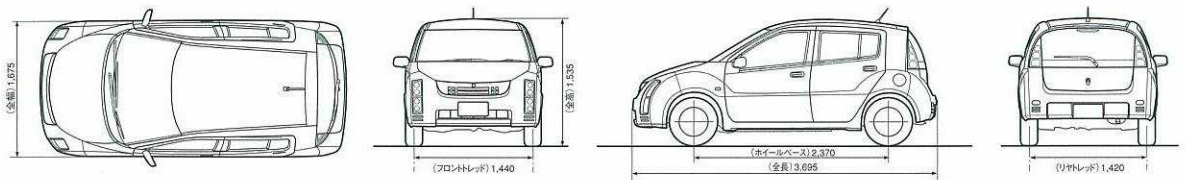

トヨタ WILL サイファ 主要諸元表

	1.3ℓ 2WD	1.5ℓ 4WD
<b>■車両型式・重量・性能</b>		
車両型式	UA-NCP70-JHPNK★	UA-NCP75-JHPNK※
車両重量	kg 990	1,090
車両総重量	kg 1,265	1,365
最小回転半径	m 4.9	
燃料消費率 (km/ℓ) 10・15モード走行 (国土交通省審査値)	18.0	14.8
<b>■エンジン</b>		
型式	2NZ-FE	1NZ-FE
種類	直列4気筒DOHC	
燃料供給装置	EFI (電子制御式燃料噴射装置)	
総排気量	ℓ 1,298	1,496
内径×行程	mm 75.0×73.5	75.0×84.7
圧縮比	10.5	
最高出力 (ネット)	kW (PS) / r.p.m. 64 (87) / 6,000	77 (105) / 6,000
最大トルク (ネット)	N·m (kg·m) / r.p.m. 121 (12.3) / 4,400	138 (14.1) / 4,200
使用燃料	無鉛レギュラーガソリン	
燃料タンク容量	ℓ 45	
<b>■寸法・乗車定員</b>		
全長	mm 3,695	
全幅	mm 1,675	
全高	mm 1,535	
ホイールベース	mm 2,370	
トレッド	フロント	1,440
	リヤ	1,410
最低地上高	mm 130	
室内	長	1,810
	幅	1,415
	高	1,290
乗車定員	名 5	
<b>■ステアリング・サスペンション・ブレーキ・駆動方式</b>		
ステアリング	パワーアシスト付ラック&ピニオン	
サスペンション	フロント	ストラット式コイルスプリング (スタビライザー付)
	リヤ	トーションビーム式コイルスプリング トレーリング車軸式コイルスプリング (スタビライザー付)
ブレーキ	フロント	ベンチレーテッドディスク
	リヤ	リーディングトレーリング式ドラム
駆動方式	前輪駆動式 4輪駆動式	
<b>■トランスミッション・変速比・減速比</b>		
トランスミッション	スーパーインテリジェント4速オートマチック (Super ECT)	
第1速	2.875	2.847
第2速	1.568	1.552
第3速	1.000	1.000
第4速	0.696	0.700
後退	2.300	2.343
減速比	4.132	4.130

●燃費向上対策として※可変バルブタイミングおよびフレックスロックアップ機構付トルクコンバーターを採用しています。●燃料消費率は定められた試験条件のもので値です。実際の走行時には、この条件 (気象、道路、車両、運転、整備等の状況) が異なりますので、それに応じて燃料消費率が異なります。

★印の車両は、低燃費・低公害車の普及促進税制の適合車です。ご購入時に自動車取得税の軽減措置が受けられます (平成16年3月31日まで)。また、ご購入の翌年度の自動車税について軽減措置が受けられます (平成16年3月31日までの新車登録車を対象)。詳しくは販売店におたずねください。

●エンジンの出力表示にはネット値とグロス値があります。「グロス」はエンジン単体で測定したものであり、「ネット」はエンジンを車両に搭載した状態とほぼ同条件で測定したものです。同じエンジンで測定した場合、「ネット」は「グロス」よりもガソリン自動車で約15%程度低い値 (自工会調べ) となっています。■「WILL CYPHA」「G-BOOK」「GAZOO」「EFI」「BEAMS」「VVT-i」「ECT」「GOA」「TSOP」はトヨタ自動車 (株) の商標です。

■道路運送車両法による自動車型式指定申請書数値 ■製造事業者トヨタ自動車株式会社

メーカー希望小売価格※1 北海道地区メーカー希望小売価格※2

WILL CYPHA 1.3ℓ 2WD	126.0万円	126.9万円
WILL CYPHA 1.5ℓ 4WD	148.0万円	148.9万円

※1.沖縄地区は価格が異なります。※2.北海道地区の価格には寒冷地仕様が含まれます。●価格はスベアタイヤ (応急用)、タイヤ交換用工具付の価格です。●価格にはオプションおよび取付費は含まれません。●価格はメーカー希望小売価格で参考価格です。価格は販売店が独自に定めていますので、詳しくは販売店におたずねください。●保険料、税金 (含む消費税)、登録料などの諸費用は別途申し受けます。

■内外色一覧表

ボディカラー	カラーコード	内装色
SIRO (シロ)	<040>	KURO (クロ)
AKA (アカ)	<3E5>	
KI (キ)	<592>	
MIDORI (ミドリ)	<6T0>	
GIN (ギン)	<772>	
AO (アオ)	<8Q8>	
KON (コン)	<8Q9>	



# DEALER OPTION



Photo:WILL CYPHA 1.30 2WD。ボディカラーはKI<592>。  
フロントスポイラー、レインクリアリングブルーミラー、フューエルリッドガーニッシュ、  
リヤバンパーステップガードは販売店装着オプション。

				
レインクリアリングブルーミラー	フューエルリッドガーニッシュ	リヤバンパーステップガード	スカッフプレート(ステンレス)	コーナースンサー(フロント左右)
				
フルシートカバー(デラックスタイプ)	ヘッドレストカバー(カジュアル)	キー&フットランプ	カップホルダーイルミネーション(マルチカラータイプ)	
				
キーフリーシステム(運転席)	カーカバー(防災タイプ)	ETC車載器*	用品バンフレット	

\*この他に、色が徐々に変化してゆくクロスフェードモード、点滅しながら変化するホタルモードがあります。なお、照度は実際のものとは異なります。

有料道路の利用時に料金所(入口、出口)、検札所の通過をスムーズに行うために自動で料金を精算するシステムです。

\*自動料金支払いシステム「ETC」車載器はETCシステム(ETCレーンまたはETCカードリーダー)のサービスを開始している有料道路料金所以外ではご利用できません。利用可能な料金所は道路事業者またはそのホームページ等にてご確認ください。販売店におたずねください。

●販売店装着オプションは、車両・オプションによって装着できない場合があります。詳しい設定につきましては、販売店におたずねください。  
●この他にも数多くの販売店装着オプションをご用意しています。詳しくはWILLサイファ用品バンフレットをご覧ください。

# 生まれています。新しい夢。

豊かな暮らしの未来へ。トヨタの新事業がつつぎに生まれています。

住まいの夢を。トヨタホーム。  
トヨタホームは、部材の生産・組み立てから自社の工場、及び協力工場で責任をもって行っています。高品質・低コスト、そして高度なエコロジー性を追求。その性能の高さは、自動車と並ぶ信頼を獲得しています。  
※トヨタホームは一部地域ではお取り扱いしておりません。  
[www.toyota.co.jp/home](http://www.toyota.co.jp/home)



マルチメディアの夢を。GAZOO.com。  
新車、U-Carの情報から音楽CDの販売、ホテル予約まで、会員向けサービスをインターネットで提供するガズー。今後は全国のトヨタ販売店やコンビニなどにマルチメディアキオスク端末を設置し、いつでもどこでも楽しめる情報ネットワークへ進化していきます。  
[gazoo.com](http://gazoo.com)

暮らしの夢を。ティーエスキュービッドカード。  
お客様の夢、ライフプラン実現に向けて、お客様の立場に立った金融サービスをお届けします。「カード」「割賦リース」「保険」「証券」等、トヨタならではの幅広い商品、サービスを用意しております。  
[ts3card.com](http://ts3card.com)



便利なカーライフの夢を。トヨタレンタリース。  
いつでもどこでも、豊富なトヨタの車種ラインアップからお気に入りの一台をお選びください。ご予約は、国内はもちろん、海外からもOK。全国1,100の店舗でお待ちしております。今度の週末いかがですか?  
[www.toyota.co.jp/rent](http://www.toyota.co.jp/rent)

ITの夢を。PiPIT。  
携帯電話などの通信商品、マネやヘルプネットなどのITS商品をショールームに展示。実際に見て、触れて体験できる楽しいコーナーをつくりました。スタッフが商品の説明から、販売、アフターサービスまでお役に立ちます。  
[www.pipit.ne.jp/](http://www.pipit.ne.jp/)



物流の夢を。トヨタL&F。  
ご存知ですか?トヨタの物流システム。トヨタL&F(ロジスティクス&フォークリフト)は、トヨタ独自のノウハウをベースにお客様に最適なロジスティクス・ソリューションを提供いたします。さまざまな物流シーンで活躍します。  
[www.toyota-lf.com](http://www.toyota-lf.com)

赤い鳥が夢を。トヨタT-UP。  
T-UPは、トヨタならではの国内最大級のU-Car販売ネットワークと、車に対する確かな目を生かして、メーカーを問わずクルマを買い取りいたします。  
[www.toyota.co.jp/t-up/](http://www.toyota.co.jp/t-up/)



海への夢を。トヨタマリン。  
「クルージング」。21世紀に向けた、海と人との新しいコミュニケーションのカタチ。海の楽しさを手軽に味わう。海を満喫する。海を愛する方々のために高品質・高性能なボートをお届けします。私たちは、トヨタマリンです。  
[www.toyota.co.jp/marine](http://www.toyota.co.jp/marine)

## Drive Your Dreams.

人、社会、地球の新しい未来へ。TOYOTA



マイレージパスポートとは...

### 「まかせて安心、パックでお得」ビスタマイレージパスポート会員募集中

ビスタ店オリジナルの「ビスタマイレージサービス」をはじめ、12ヶ月点検等、6ヶ月毎の最適なメンテナンスメニューをパッケージしたサービス商品です。詳しくはお近くのビスタのお店までお問い合わせください。





スピードはひかえめに。シートベルトやチャイルドシートを忘れずに。

[www.will-cypha.com](http://www.will-cypha.com)

このカタログに関するお問い合わせは、お近くのWILLサイファ取り扱い販売店またはお客様相談センターへ  
○トヨタ自動車株式会社お客様相談センター全国共通・フリーコール ☎0800-700-7700 ●所在地 〒450-0002 名古屋市中村区名駅四丁目10の27 第2豊田ビル西館7階 オープン時間/月曜～全曜(除く祝祭日) 9:00～12:00  
13:00～17:00 ●本仕様ならびに装備は予告なく変更することがあります。(このカタログの内容は2003年5月現在のもの) ボディカラーおよび内装色は撮影、印刷インキの関係で実際の色とは異なって見えることがあります。  
●森林資源保護のため再生紙を使用いたしました。

TOYOTA **VISTA**

スピードはひかえめに。シートベルトやチャイルドシートを忘れずに。

VY0019-0305