

TOWN ACE VAN



お仕事にちょうどいい
ジャストライトなビジネスバン。

TOWN ACE VAN

扱いやすいコンパクトボディに、驚きの収納力。
パワフル、エコノミー、クリーンを実現した新開発エンジンと、
安心をお届けする先進の安全機能を載せて走ります。



安心感
充実

先進の安全機能
「スマートアシスト搭載」。
毎日の運転に、衝突の回避や
事故の軽減をサポート。

詳しくは ▶P12



Photo: GL (4WD)。ボディカラーはホワイト (W09)。



燃費 向上

1.5L新開発エンジン搭載。さらに、
アイドリングストップ機能でうれしい低燃費。



燃料消費率 *1 *3
(国土交通省審査値)

12.6 *2
km/L

詳しくは ▶ P18

*1. 燃料消費率は定められた試験条件での値です。お客様の使用環境(気象、渋滞等)や運転方法(急発進、エアコン使用等)に応じて燃料消費率は異なります。*2. 5M/T (2WD) 車のWLTCモード。その他車両のWLTCモードはP22をご確認ください。*3. WLTCモード: 市街地、郊外、高速道路の各走行モードを平均的な使用時間配分で構成した国際的な走行モード。

コンパクトボディに広い荷室空間。 ジャストサイズの優れたパッケージ。

コンパクトなのに荷室もキャビンもゆとりの広さ。

コンパクトなボディ寸法から想像を超える広い室内空間。

スクエアなパッケージ設計で、荷室もキャビンもゆとりの広さ。

ワイドな開口部の両側スライドドアと、大きく開くバックドアで

荷物の積み下ろしも快適です。

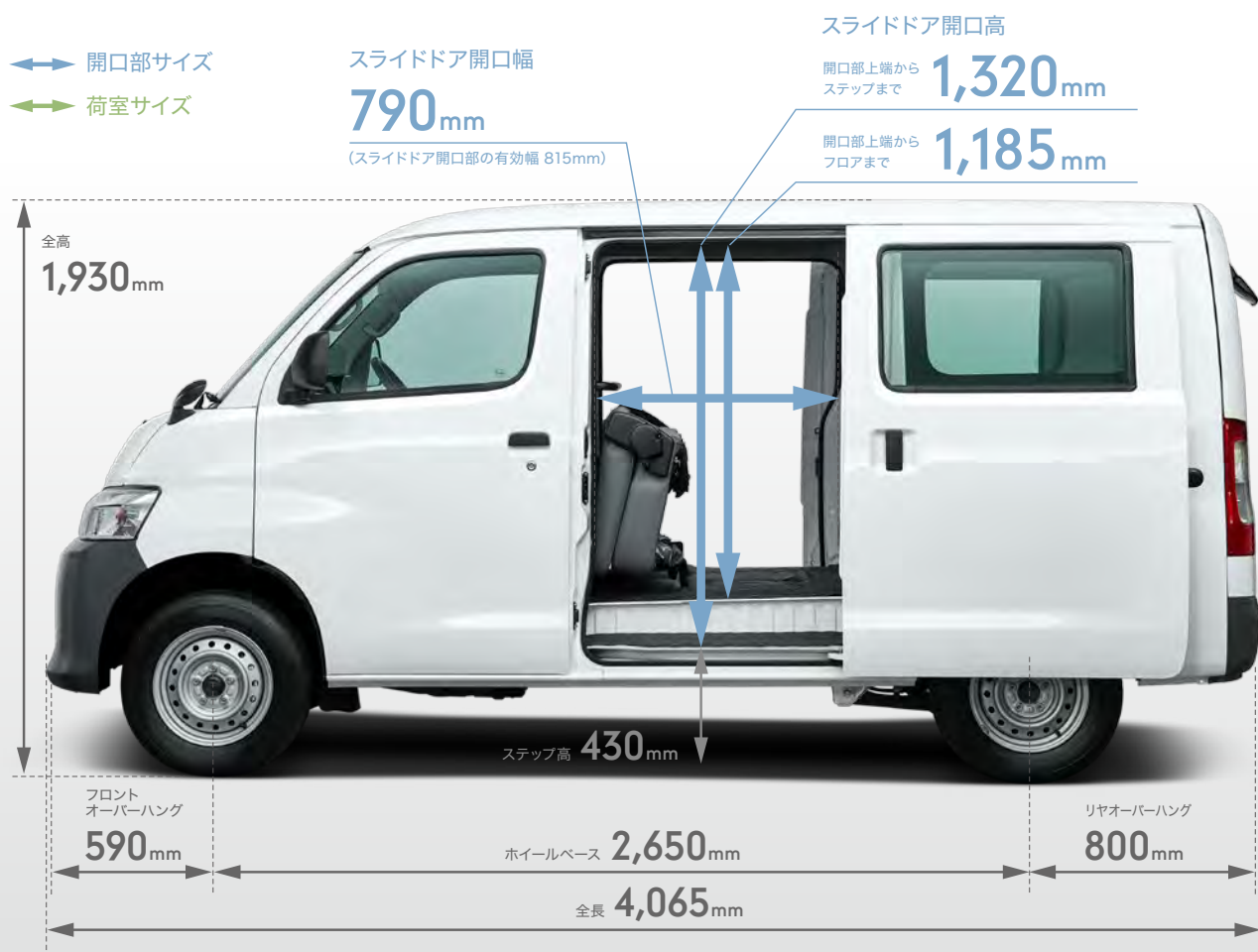

荷室長・荷室フロア長

〈5名乗車時〉

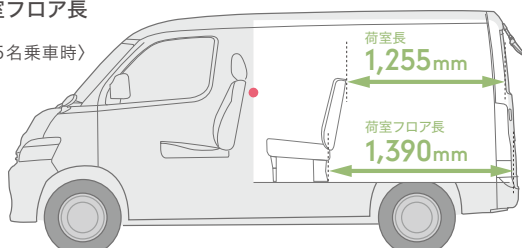

〈2名乗車時〉

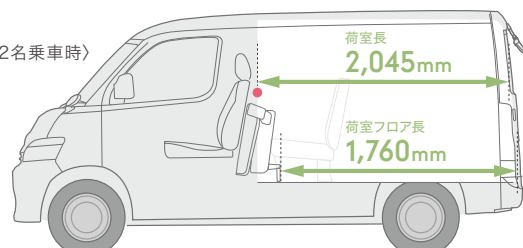

●: ルームセパレーターバー位置

荷室高 (2名乗車時)

1,305mm

(5名乗車時 1,300mm)

荷室幅

1,495mm

タイヤハウス間

1,045mm

バックドア開口幅

1,305mm

バックドア開口高

1,215mm

(バックドア開口部の有効高 1,195mm)

床面上高
620mm

バックドア
はね上げ地上高
1,910mm

全幅 **1,665mm**

リヤヒーター

サイズ 長: 920mm
幅: 180mm
高: 570mm

※2WD: 寒冷地仕様とセットで
メーカーオプション
4WD: 標準装備

■リヤヒーター装着車は、荷室
内側の寸法が小さくなります。



販売店装着オプション

ルームセパレーター
カーテン



低床フロアの四角い荷室。 収納力抜群のジャストなスペース。

コンパクトボディにしっかり積める積載性能。

天井の隅まで、かさばる荷物や背高物もきっちり積めるスクエアな荷室空間。

低床設計だから、重量物の積み下ろしもラクラク。

働く人の立場から設計した優れた積載性能で、お仕事の効率を高めます。



バックドアストラップ

バックドアに手を伸ばさなくても、ストラップを引っ張ってラクにバックドアを閉めることができます。



折りたたみできるリヤシート

3人掛けのリヤシートは厚めの座面と背もたれで座り心地も良好です。折りたたみ時には、端までしっかり荷物が積めるよう、出っ張りの少ない金具のヒンジを使うなど、広い荷室を最大限に活かす工夫をしています。



**積み下ろしがラクな低床フロア、
広いバックドア開口部**

床面地上高わずか620mm。重量物もラクに積み込める低床設計。加えて荷室の高さもしっかり確保されているので、背の高い荷物も余裕で積むことができます。またバックドアのスクエアな開口部により、角張った荷物の積み下ろしもスムーズです。



**広くて便利な
両側スライドドア**

かさばる大きな荷物もスムーズに積み込むことができるワイドな開口部の両側スライドドア。運転席側、助手席側どちらからでも積み下ろしができるので、一方通行路や狭い商店街などでもラクに作業が行えます。



**毎日の仕事にしっかり応える
余裕の積載力**

ゆとりの広さに加えて、隅々まできっちり使えるスクエアな荷室空間。小さな段ボール箱から背高の荷物、四角い家具などの大物まで、たっぷり積み込むことができます。



最大積載量
750 kg
※4WDは700kg
(5名乗車時) 2WD・4WDともに500kg



観葉植物

直径 280 × 高 1,200~1,300 mm

22 鉢
相当



段ボール

長 310 × 幅 240 × 高 210 mm
(規格11号段ボール相当)

145 箱
相当



ハンガーラック

幅 990 × 奥行 440 × 高 1,200 mm

4 個
相当

快適な運転をサポートする、小まわり性能 ちょっと背高ジャストなポジション。

コンパクト＆背高ボディから生まれる快適ドライブ。

自然な姿勢でラクに乗り降りできる、ゆとりの頭上空間とヒップポイント。

細い道、狭い曲がり角もスイスイ行ける小まわり性能と、

先が見渡しやすい少し高めのドライブポジションで、快適な運転をサポートします。



Photo:DX(2WD)。ボディカラーはホワイト(W09)。■写真は合成です。

快適な小まわり性能

最小回転半径4.9m。この小まわり性能が、入りくんだ道や狭い商店街で優れた機動力を発揮します。

最小回転半径

4.9m



※4WDは5.3m

車速感应型電動 パワーステアリング

快適操舵の電動パワーステアリングを全車に標準装備しています。



フロントミッドシップレイアウト

小型軽量エンジンを前席下に配置したフロントミッドシップレイアウト。4隅にタイヤを配置した理想的な前後重量配分のボディ設計により、高速域やカーブでも優れた安定性能で快適に走行できます。

優れた視認性

フロントピラーの傾斜を立てることで、圧迫感のないゆとりのヘッドクリアランスを生み出しました。さらにオーバーハングの短いボディ形状によって前方左右の広い視界を確保。優れた視認性で安全な運転をサポートします。

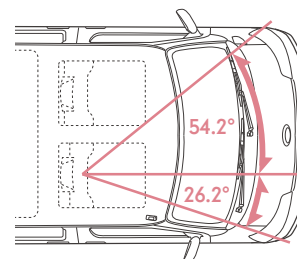

車体重量比 前 **51** : 後 **49** (空荷時)

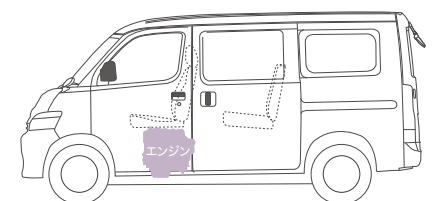

Photo:DX(2WD)。

乗り降りもラクラク

高さのあるルーフと傾斜の立ったフロントピラーにより、無理のない自然な姿勢で乗り降りすることができます。さらに、フロントピラーの乗降用アシストグリップ、ドアにはアームレストもかねるドアグリップを搭載。毎日のお仕事使いにスムーズな乗り降りをアシストします。

乗降用アシストグリップ ドアグリップ



Photo:GL。

低いステップ高

フロントドア、スライドドアの低いステップは、スムーズに足をかけることができます。



Photo:DX(2WD)。

余裕のヘッドクリアランスと最適なヒップポイント

女性にもうれしい838mmの低めのヒップポイント。シートに座ってステアリングを握れば、自然な姿勢のドライビングポジションに。広い視界を確保できるちょうどいい目線の高さやゆとりのヘッドクリアランスで、長時間の運転も快適です。

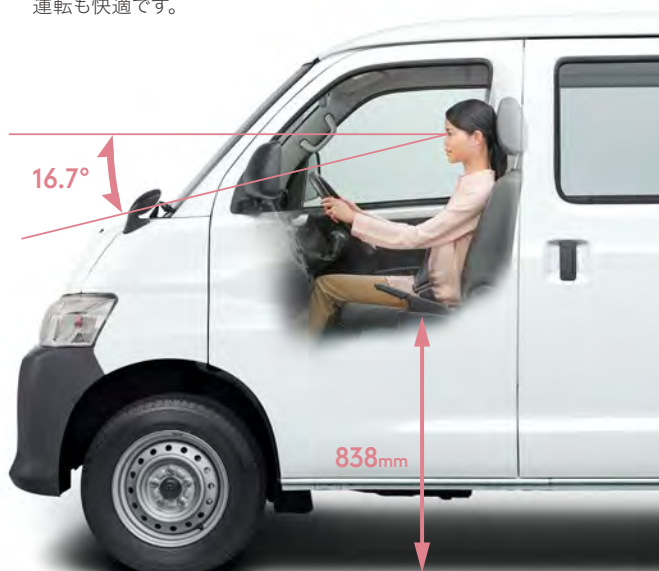

Photo:DX(2WD)。

最適なシートポジション、助手席への移動もスムーズ

シートポジションはドライバーの体型に合わせて前後スライド、リクライニングの調整が可能です。またフラットで広い足元スペースとインパネに配置したシフトレバーにより、助手席側への移動や乗り降りもスムーズに行えます。



リクライニング&スライドシート(運転席・助手席)

※ルームセパレーターバー(脱着式)を取り外した状態です。ルームセパレーターバーを取り外したまま走行しないでください。



ウォークスルー機構

Photo:GL(4WD)。

シンプルでわかりやすい。 ストレスフリーのジャストな操作性。

- 毎日使うクルマだから、操作は簡単、扱いやすい方がいい。

必要な情報がしっかり見える大型メーター、シンプルでわかりやすい操作スイッチ、手が届く範囲に必要なモノが置ける収納。毎日のお仕事に、長時間の運転でもストレスを感じさせない快適性を追求しました。



Photo: DX (2WD)・5M/T。

アナログメーター

大きな文字と最適な配置で、視認性を考慮したアナログメーター。マルチインフォメーションディスプレイに車両情報をわかりやすく表示します。



Photo: DX (4WD)・4A/T。

シフトレバー

シフトレバーをインパネに配置。助手席へのウォークスルーを容易にしています。



2WD・5M/T



4WD・4A/T

マルチインフォメーションディスプレイ

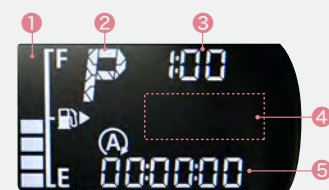

- ① 燃料計
- ② シフトポジション表示 (4A/T車のみ)
- ③ 時計表示
- ④ 衝突回避支援システムインジケータ表示
- ⑤ アイドリングストップ時間/積算時間表示・ODOメーター/トリップメーターA・B表示

マニュアルエアコン



直感的に使いやすい、ダイヤル式コントロールパネルを採用しています。

パワードアロック



運転席ドアロックノブで全てのドアの施錠/解錠が可能です。

両側スライドドア昇降式ウィンドウ(手動)



Photo: DX。 ※写真が全開の状態です。

充実の収納スペース



助手席オープントレイ

助手席前のオープントレイには、取り出しやすい小物を収納できます。



グローブボックス

A4サイズのバンダーも収納可能です。



カップホルダー(運転席・助手席)

取り出しやすい掘込み式のカップホルダーです。



センターコンソールトレイ

文具や小物などの置き場にも便利です。後方にはリヤ席からも使えるカップホルダーを設置しています。

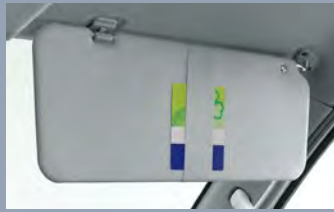

サンバイザー(運転席・助手席)

運転席はチケットなどを差し込める便利なホルダー付きです。



アクセサリースOCKET(DC12V・120W) / 引き出し式小物入れ

※120W以下の電気製品をご使用ください。

GL 標準装備



Photo:GL(4WD)。



ワイヤレスドアロック
リモートコントロール
(キー一体型)
+ 盗難防止システム



パワーウィンドウ
(運転席・助手席/
運転席のみワンタッチ式・
挟み込み防止機能付)



サイドターンランプ付カラードアミラー(電動格納式リモコン)

- リヤワイパー(リバース運動・間欠式)
- プライバシーガラス(リヤサイド・リヤクォーター・バックドア)
- ドアトリム(平ボード+セミアブリック)

DX 標準装備



Photo:DX(2WD)。

- リヤワイパー(リバース運動・間欠式) ※4WDのみ
- ドアトリム(平ボード+塩ビ)

トヨタのナビは
T-connect



T-Connectナビ(販売店装着オプション)

T-Connectは、ナビと「トヨタスマートセンター」が通信でつながることで、いつでも新しく、多彩な情報でカーライフをサポートするサービスです。



Ⅰ マップオンデマンド

新しい道路情報をダウンロードして、ナビの地図データを3年間無料で更新できます。さらに全地図更新(ナビ購入後3年以内に1回無償)すると、全更新日から2年間、無料期間が延長します。

Ⅱ オペレーターサービス

専用のオペレーターによるきめ細かい対応で、目的地の探索や、ナビの目的地設定などをサポートします。

他にも、通信ならではの、安心・安全・快適・便利サービスが充実しています。

●詳しくは、別冊のAUDIO VISUAL & NAVIGATION CATALOGUE、またはT-Connectサイト(<https://toyota.jp/tconnectservice/>)にてご確認ください。

働くクルマにこそ、先進の安全機能で ジャストな安心を届けたい。

先進の安全機能で安全運転を多面的にサポート。

先進の安全機能「スマートアシスト」が衝突の回避や事故の軽減をサポート。
毎日、お仕事に使われるクルマだからこそ、ドライバーの安心はもちろん、
会社やお店、帰りを待つご家族へも安心をお届けします。

衝突回避支援システム スマートアシスト

クルマの前方を認識し、危険が迫るとドライバーに警告したり、緊急ブレーキをかけ、安全運転を支援する「スマートアシスト」。この先進技術は進化を続け、小型ステレオカメラを採用し先行車だけでなく、自転車、歩行者へのブレーキも可能に。優れたコストパフォーマンスも実現し、ドライバーの安心をまた一段と広げました。



Photo: DX (2WD)。



ステレオカメラ



ドライバーとご家族、経営者の皆様をより大きな安心感でつむために、
さまざまな安全装備・技術を採用したタウンエース バン。
優れた安全性は、毎日の安心だけにとどまらない大きなメリットを有します。

メリット 1.

働く人と家族の 安心のために

ドライバーはもちろん、ご家族にとっても安全が一番の願い。タウンエース バンでは、事故の回避をサポートする先進の予防安全装備とともに、万一の際に、衝突ダメージを最小限に抑える機能を充実させ、安心感をさらに高めています。

メリット 2.

会社やお店の信用 のために

もしも事故が起きてしまうと、仕事に支障をきたすだけではなく、会社やお店のイメージも影響を受けかねません。高い安全性能を備えるタウンエース バンなら、会社やお店の信用もサポートします。

メリット 3.

事故による突発的な 費用負担リスクの低減に

万一事故が起きてしまうと予期せぬ費用負担が発生したり、その車両が使えなくなることも。タウンエース バンは、スマートアシストをはじめとする安全装備・機能でリスクおよび被害の軽減をサポートします。



Photo: DX(2WD)。 ■写真はステレオカメラが前方の車両と歩行者を検知しているイメージです。 ■写真は合成です。



タウンエース バンは「セーフティ・サポートカーS<ワイド>」です。

セーフティ・サポートカーS<ワイド>(サポカーS<ワイド>)は、政府が交通事故防止対策の一環として衝突被害軽減ブレーキ(対歩行者)、ペダル踏み間違い時加速抑制装置、車線逸脱警報、先進ライトなどの安全運転を支援する装置を搭載し、普及啓発しているものです。高齢者を含む全てのドライバーの安全をサポートします。

タウンエース バンの先進安全機能 衝突回避支援システム (スマートアシスト)

- ▶ 衝突回避支援ブレーキ機能(対車両、対歩行者[昼夜])
- ▶ 衝突警報機能(対車両、対歩行者[昼夜])
- ▶ 車線逸脱警報機能
- ▶ ブレーキ制御付誤発進抑制機能(前方・後方)(4A/T車のみ)
- ▶ 先行車発進お知らせ機能
- ▶ オートハイビーム

詳しくは14・15ページをご覧ください。

■安全運転を支援する装置は、あくまで運転を支援する機能です。本機能を過信せず、必ずドライバーが責任を持って運転してください。

衝突回避支援システム (スマートアシスト)



クルマだけではなく、自転車、歩行者との衝突回避もサポート【対車両・対歩行者〔昼夜〕】

衝突警報機能／衝突回避支援ブレーキ機能 4AT 5MT

走行中に前方の車両(二輪車、自転車を含む)、歩行者(昼夜対応)を認識し、衝突の危険性があると判断した場合にドライバーへ注意喚起。さらに危険性が高まった場合には緊急ブレーキで減速。衝突の回避や、衝突時の被害軽減に寄与します。

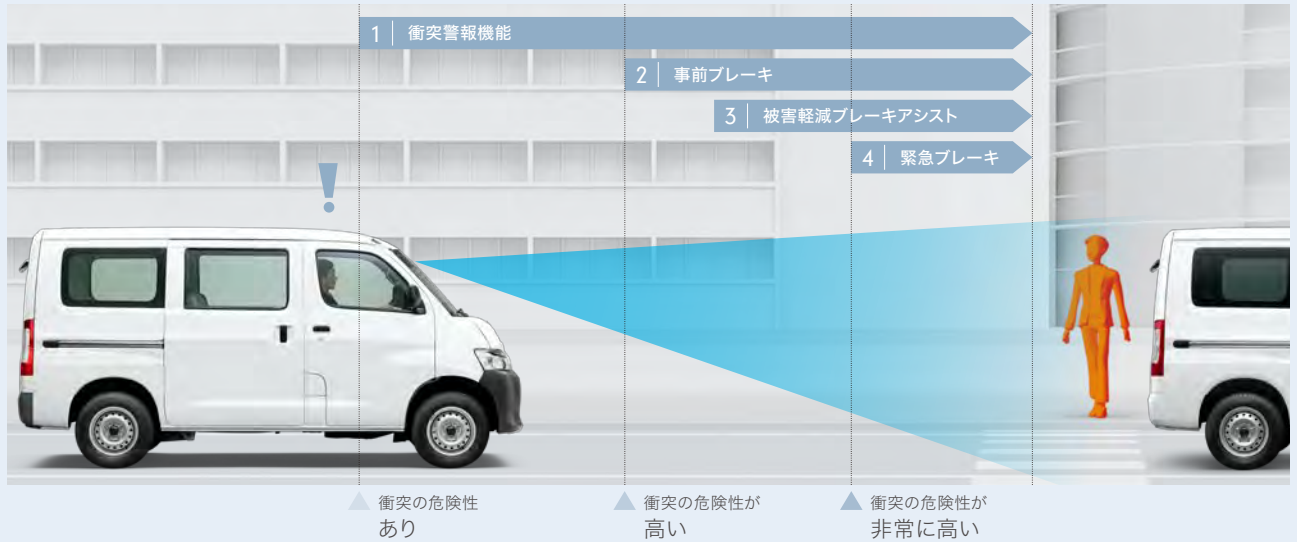

1 | 衝突警報機能

走行中に前方の車両や歩行者をステレオカメラが検知し、衝突の危険性があると判断した場合、ブザー音とメーター内表示で警告します。

作動条件	ブザー音
対車両*1 約4～約120km/h*2走行時	ピピピピピッ
対歩行者*3 約4～約60km/h走行時	メーター内表示 点滅

2 | 事前ブレーキ

衝突の危険性がさらに高まったとシステムが判断した場合、弱いブレーキをかけます。

作動条件	ブザー音
対車両*1 約4～約120km/h*2走行時	ピピピピピ...
対歩行者*3 約4～約60km/h走行時	メーター内表示 点滅 点灯

3 | 被害軽減ブレーキアシスト

事前ブレーキが作動している時にドライバーがブレーキペダルを踏み込むと、ブレーキアシストが作動し、ブレーキ制動力を高めます。

作動条件	ブザー音
対車両*1 約30～約120km/h*2走行時	ピピピピピ...
対歩行者*3 約30～約60km/h走行時	メーター内表示 点滅 点灯

4 | 緊急ブレーキ

衝突が避けられないとシステムが判断した場合、強いブレーキで減速。衝突の回避や、被害の軽減をサポートします。

作動条件	ブザー音
対車両*1 約4～約120km/h*2走行時	ピピピピピ...
対歩行者*3 約4～約60km/h走行時	メーター内表示 点滅 点灯

■状況によっては、衝突回避支援ブレーキ機能が作動せず、衝突の回避、被害の軽減ができない場合があります。 ■衝突回避支援ブレーキ機能作動中にアクセルペダルを踏んだ場合等には、作動を解除する場合があります。 ■衝突回避により車両停止後、衝突回避支援ブレーキ機能が解除されます。AT車はクリープ現象により前進しますので、停止後は必ずブレーキペダルを踏んでください。また、MT車はエンジンが停止します。ただし、クラッチペダルを踏んだ状態では停止しません。 ■衝突回避支援ブレーキ機能は、電柱、壁などに対しても作動することがありますが、これらへの衝突を回避することを目的とはしていません。 ■歩行者が大きな荷物を持っているなど、ステレオカメラが歩行者として正しく認識できない場合は作動しません。 ■車両、二輪車、自転車、歩行者の割り込み、飛び出しには対応できません。 ■被害軽減ブレーキアシスト機能は、速度差が約30～約120km/h(対歩行者の場合は、約30～約60km/h)で作動します。

*1. 二輪車、自転車含む。 *2. 公道を走行するときは、法定速度、制限速度を順守してください。 *3. 昼夜対応。



高速道路で起こりやすい、車線からのみ出しを警告

車線逸脱警報機能 4AT 5MT

約60km/h以上で走行中にステレオカメラが車線を検知している場合、道路上の車線から逸脱しそうになると、ドライバーへ警報し、逸脱回避操作を促します。

■道路上の車線がかすれていたり、汚れたりしている場合は、作動しません。 ■ターニングナル(方向指示灯)を使用している時は作動しません。

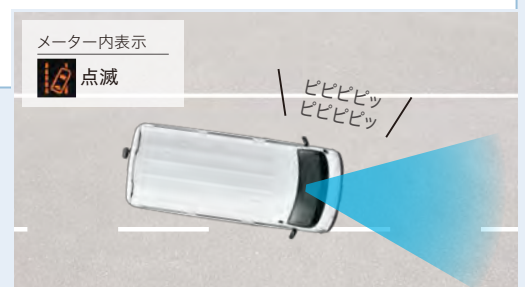



駐車場でペダルを踏み間違えた時などの急発進を抑制

ブレーキ制御付誤発進抑制機能(前方・後方) 4AT

約10km/h以下で障害物を認識後、踏み間違い(アクセルペダルを強く踏み込んだ場合)を判定してエンジン出力を抑制し、ブザー音とメーター内表示で警告。さらに障害物に衝突する危険性があるとシステムが判断するとブレーキ制御が作動します。

ブレーキ制御付誤発進抑制機能(前方)



前方約4m以内に障害物等があることをステレオカメラが検知している時に、シフトポジションを「前進」にしたままブレーキペダルと間違えるなどして必要以上にアクセルペダルを踏み込んだ場合、急発進を抑制します。

ブレーキ制御付誤発進抑制機能(後方)



後方約2～約3m先までに壁などの障害物等があることをソナーセンサーが検知している時に、シフトポジションを「後退」にしたままブレーキペダルと間違えて必要以上にアクセルペダルを踏み込んだ場合、急発進を抑制します。

■エンジン出力を制限することで、急な発進を抑えます。 ■次の場合は作動しません。(後方のみ)・ワイパーがHiの時 (前方・後方)・ドライバーが回避動作(ハンドル操作など)を行った時・ウインカーONの時 ■次のような場合は、適切に作動しないことがあります。(ステレオカメラの場合)・前方の視界が悪い時(強い雨、吹雪、濃霧など)・フロントウインドウに曇りや汚れがある時・障害物がガラスの場合・障害物がフェンスやレンガなど均一な模様を持つもの場合・障害物がまったく模様のない壁やシャッターの場合 (後方ソナーセンサーの場合)・バンパーの非常に近い所に障害物がある時・周囲で大きな音が鳴っていたり、超音波を発するものがある時・障害物と車両が垂直でない時・障害物の高さが低い時(緑石など)・自車の中心と障害物が外れている時など 詳しくは取扱説明書をご確認ください。 ■制御時間には制限があります。一定時間アクセルペダルを踏み続けるとアクセル操作に応じて加速しますのでご注意ください。 ■MT車はブレーキ制御付誤発進抑制機能(前方・後方)はありません。



信号待ちでのうっかりを防止

先行車発進お知らせ機能 4AT 5MT

信号待ちなどで前のクルマが発進したことに気づかない時、ブザー音とメーター内表示でお知らせします。



■前方約10m以内の先行車が約3m以上進んでも自車が止まったままだとシステムが判断した場合に作動します。 ■AT車はブレーキペダルを踏んでいる時に作動します(シフトポジションが[P]・[R]の時は作動しません。[N]の時はブレーキペダルを踏んでいなくても作動します)。 ■MT車は[R]以外でブレーキペダルを踏んでいる時に作動します。



ハイ & ロービームを自動で切り替え、夜道の前方視界を確保

オートハイビーム 4AT 5MT

対向車のヘッドランプなど前方の明るさを検知し、ハイビームとロービームを手をわずらわせることなく自動で切り替え。先行車や対向車などがいない時にはハイビームにし、遠くまで見通しを確保。安心感を高めます。



■自車速度約30km/h以上で作動します。 ■ハイビーム・ロービームの切り替え自動制御には状況により限度があります。運転時にはつねに周囲の状況に注意し、状況に応じて手動で切り替えるなど、安全運転を心がけてください。

■スマートアシストの写真・図は作動イメージです。

! ■スマートアシストに頼った運転は絶対に行わないでください。スマートアシストは、ドライバーの判断を補助し、事故被害の軽減を目的としています。脇見運転やぼんやり運転などドライバーの前方不注意を防止したり、悪天候時の視界不良下での運転を支援する装置ではありません。また、あらゆる状況での衝突を回避するものではありません。運転時は常に先行車や歩行者との距離や周囲の状況、運転環境に注意して必要に応じてブレーキペダルを踏むなど距離を保ち、安全運転を心がけてください。 ■スマートアシストの認識性能・制御性能には限界があります。ドライバーの運転操作、急カーブ、急勾配、雨等の道路状況、および天候によっては、システムが作動しない、または作動が遅れる場合があります。 ■雪、濃霧、砂嵐の場合や、トンネル内、夜間、日射しの状況によってはステレオカメラ、ソナーセンサーが障害物などを正常に認識できず、適切に作動しない場合があります。 ■作動条件下であっても、システムが作動しない場合があります。 ■このほか、スマートアシストについて重要な注意事項が記載されておりますので、詳しくは取扱書をご覧ください。 ■スマートアシストの詳細は販売店にお問い合わせください。

安全運転をサポートするジャストなセーフティ性能。

毎日、安心して乗っていただける高度な予防安全技術。

夜間、雨や雪の天候、滑りやすい道や坂道など、さまざまな状況下での運転をサポートする充実の安全装備を搭載。高度な予防安全技術によりドライバーに大きなゆとりと安心をもたらします。

VSC*1&TRC*2

VSCは急なハンドル操作や、滑りやすい路面でのコーナリング時に横滑りが発生した場合、ブレーキとエンジン出力を自動的にコントロールして車両安定性を確保。TRCは発進・加速時にタイヤの空転を抑えて、アクセル操作を容易にします。

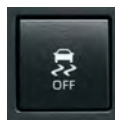

VSC OFFスイッチ

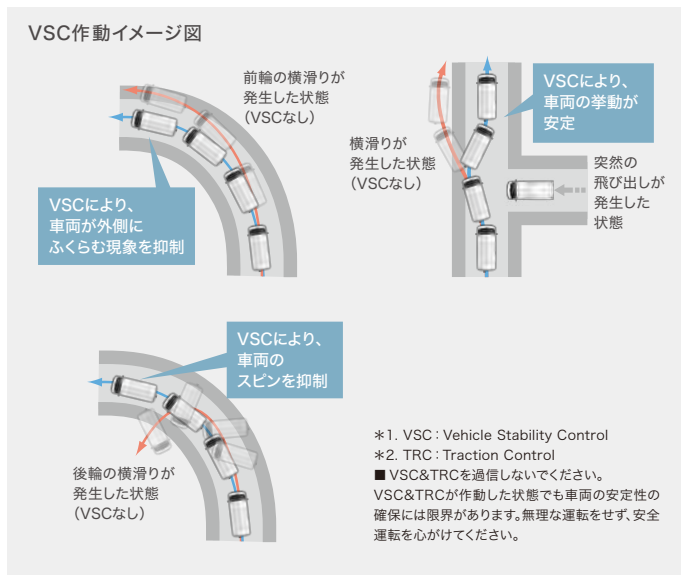

SRS*5エアバッグ(運転席・助手席)

SRSエアバッグは、前方からの衝撃に対して、シートベルトの働きと合わせて頭や胸への衝撃を緩和します。



*5. SRS[乗員保護補助装置]: Supplemental Restraint System
■ SRSエアバッグは、あくまでシートベルトを補助する装置です。必ずシートベルトをご着用ください。■ SRSエアバッグおよびプリテンショナー機構は、衝突の条件によって作動しない場合があります。■ 写真は機能説明のためにSRSエアバッグが作動した状態を再現したものです。

ELR*6付3点式シートベルト(運転席・助手席) [プリテンショナー&フォースリミッター機構付]

前席シートベルトには、前方からの強い衝撃を感知すると瞬時にシートベルトを巻き取り、拘束効果を高めるプリテンショナー機構、そしてシートベルトに一定以上の荷重がかからないようにすることで、乗員の胸部への衝撃を緩和するフォースリミッター機構を採用しています。

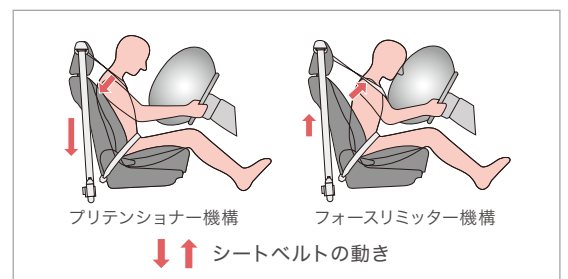

*6. ELR: Emergency Locking Retractor
■ プリテンショナー機構は衝突の条件によっては作動しない場合があります。

ABS*3(EBD*4機能付)

滑りやすい路面での急ブレーキ時に車輪ロックを防ぐABS。前後左右輪にブレーキ力を最適に配分し、常に安定した制動力を生むEBD機能付です。

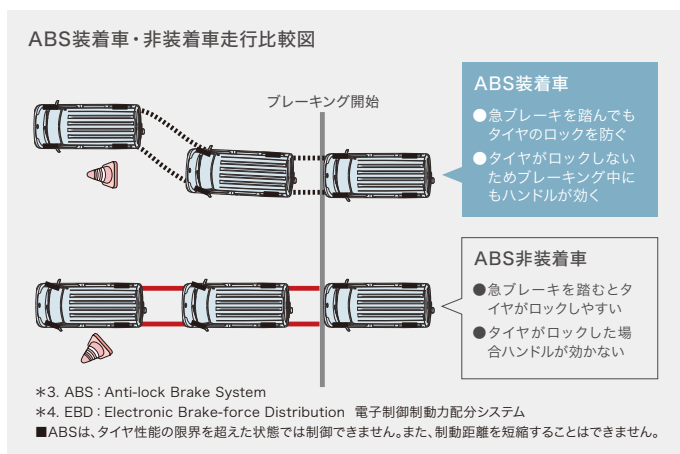

リヤシートベルト (左右席ELR付3点式・中央席2点式)

リヤシートベルトを全車に標準装備しています。



衝突安全ボディ

乗員をできる限り事故から守るため、万一の衝突の際には、衝突エネルギーを効率よく吸収するフロントサイドメンバーを搭載。さらにエネルギーをボディ骨格全体に分散させる工夫で、キャビンの変形を極力おさえることができる衝突安全ボディを採用しています。

コーナーセンサー(リヤ)

リヤバンパーのセンサーで、死角になりやすい左右後方の障害物をブザー音でお知らせ。縦列駐車や車庫入れをサポートします。



検知距離	ブザー音
約60cm～約45cm	ビッピッピという断続音
約45cm～約30cm	ビビビという断続音
約30cm以内	ピーという連続音

ドライブスタートコントロール(4A/T車のみ)

シフト操作時における急発進・急加速を抑制し、衝突時の被害軽減に寄与します。たとえば、後退時に衝突して慌てたドライバーがアクセルを踏んだままシフトを「R」から「D」へ変更した際、警告表示で注意を促すと共に急発進を抑制します。

ヒルスタートアシストコントロール(4A/T車のみ)

登り坂での発進時、ブレーキからアクセルに踏み替える際、クルマの後退を軽減します。



緊急ブレーキシグナル

車速約60km/h以上で走行中に強くブレーキを踏んだ場合、ブレーキランプ点灯と同時にハザードランプが自動で高速点滅。後続車に注意を促します。

車速感应式フロント間欠ワイパー

間欠作動中は、車速が速くなると車速に応じてワイパーの作動間隔が短くなります。



リヤワイパー(リバース連動・間欠式)

雨降りなどのフロントワイパー作動中、後退時はリバースシフトに連動してリヤワイパーが作動。後方視界をサポートします。



LEDヘッドランプ[ハイ・ロービーム](マニュアルレベリング機能付) +LEDクリアランスランプ

明るい白色光が、運転しやすい視界をサポートするLEDヘッドランプ(マニュアルレベリング機能付)を全車に採用。消費電力の低減、長寿命にも貢献します。

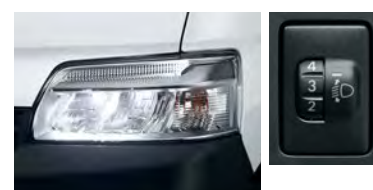

コンライト(ライト自動点灯・消灯システム)

車外の明るさに応じてヘッドランプなどを自動点灯・消灯、夕暮れ時やトンネルの続く山道などで役立ちます。また、自動消灯システムにより、エンジンを切るとヘッドランプを自動で消灯、バッテリー上がりを防ぎます。

リヤコンビネーションランプ(LEDテールランプ&ストップランプ)

リヤコンビネーションランプの赤色部(テール&ストップランプ)には視認性の高いLEDランプを採用しています。



リヤフォグランプ

LEDリヤフォグランプ(右側のみ)

※2WDには寒冷地仕様とセットでメーカーオプション。4WDは全車に標準装備。※リヤフォグランプ付車は右側のバックアップランプがLEDリヤフォグランプに入れ替わりとなります。

LEDハイマウント ストップランプ



補助ミラー



フロントサイドアンダーミラー

リヤアンダーミラー

この走行性能と低燃費が、 ビジネスにジャストなパフォーマンス。

荷物を積んでキビキビ走るパワフルなのにエコノミー。

ゆとりのパワーと低燃費、さらに低排出ガスを実現した
新開発1.5リッター 2NR-VEエンジンを搭載。しっかり積んでも
安定した乗り心地と操縦性を両立する信頼のサスペンションで、
長時間の運転も快適に、大切なお仕事をしっかりサポートします。

パワフル、エコノミー、クリーンな小型商用車向け新開発エンジン

1.5L (2NR-VE) Dual VVT-i*1 エンジン

荷物を積んで停車と発進を繰り返す街中の走行(低中速域)では豊かなトルクを發揮。
同時に、高速域では軽快な加速を実現しています。さらに、燃焼効率の向上と各部の
フリクションの低減により、優れた低燃費と低排出ガス性能を發揮します。

・大幅なフリクション低減 ・最適なバルブタイミング ・圧縮比アップ ・軽量コンパクト設計

総排気量	最高出力<ネット>	最大トルク<ネット>
1.496L	71kW(97PS)/6,000r.p.m.	134N・m(13.7kgf・m)/4,400r.p.m.

*1. Dual VVT-i: Dual Variable Valve Timing-Intelligent 吸・排気連続可変バルブタイミング機構

●WLTCモードは、市街地、郊外、高速道路の各走行モードを平均的な使用時間配分で構成した国際的な走行モードです。市街地モードは、信号や渋滞の影響を受ける比較的低速な走行を想定し郊外モードは、信号や渋滞の影響をあまり受けない走行を想定、高速道路モードは、高速道路等での走行を想定しています。●燃料消費率は、定められた試験条件のもとでの値です。お客様の使用環境(気象、渋滞等)や運転方法(急発進、エアコン使用等)に応じて燃料消費率は異なります。



燃料消費率 (国土交通省 審査値)	4A/T	5M/T
WLTC	12.0 km/L	12.6 km/L
市街地モード	9.9 km/L	10.4 km/L
郊外モード	12.2 km/L	13.2 km/L
高速道路モード	13.1 km/L	13.4 km/L
JC08	15.0 km/L	15.5 km/L
WLTC	11.4 km/L	12.2 km/L
市街地モード	9.3 km/L	10.1 km/L
郊外モード	11.6 km/L	12.7 km/L
高速道路モード	12.5 km/L	13.0 km/L
JC08	14.1 km/L	14.5 km/L

エンジンのアイドリングを自動的にストップさせ、燃費の向上に貢献。

アイドリングストップ機能 (Stop&Start System)

赤信号の手前など減速時約9km/hからエンジンを自動的にストップ*2。停車している間だけエンジンを止めるアイドリングストップシステムよりも長くエンジンを止められるので、ガソリンの消費をより抑えられます。またアイドリングストップ状態でも、オーディオやナビの使用が可能です。空調は車内外の環境に応じて自動制御します*3。

■5M/T車はニュートラル状態で停車時、クラッチペダルを離した場合にアイドリングストップとなります。



4A/T車の場合



自動的にエンジンをストップ。

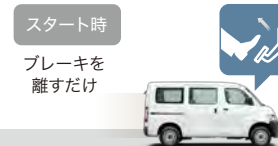

ブレーキを離すと、スムーズに発進。エンジンを停止させた直後でも、素早く再始動することが可能です。



もちろん、坂道発進もスムーズに。坂道でアイドリングストップ状態から再始動する時は、坂道発進補助機能が車両の後退を抑制します。

*2. シフトがDポジションの状態でもブレーキを踏み、車速約9km/h以下になるとエンジンが自動的に停止します(エンジン停止には、いくつかの条件があります。詳しくは販売店におたずねください)。

*3. アイドリングストップ中のエアコンは送風となります。また、状況によってはエンジンを始動し、エアコンを起動させることで、快適性を優先します。

しっかり積んでも快適な乗り心地

フロントにはストラット式コイルスプリング、リアにはトレーリング(4リンク)式コイルスプリングを採用。積載時の車両安定性と乗り心地を、最適なバランスでチューニングしたビジネスバン専用サスペンションです。



マクファーソンストラット式フロントコイルサスペンション



トレーリングリンク式リアコイルサスペンション



フロントベンチレーテッドディスクブレーキ



165/80R14 97/95N LTタイヤ & 5Jスチールホイール(センターキャップ付)



日常点検も手軽にチェック

フロントフードの下には日常点検に欠かせない、ウォッシャー液、ブレーキオイル、ラジエター冷却水などのタンクを集約。毎日使うクルマだから手軽に点検、給油が行なえるメンテナンスに配慮した設計です。

過酷な状況下のお仕事にも頼れるフルタイム4WD

雨天時や積雪時など滑りやすい路面での高い走破性と、発進加速時、高速走行時の安定性にも優れた「フルタイム4WDシステム」を採用。前後輪の回転差を吸収するセンターデフ機構により、狭い路地でもスムーズな取り回しを可能にしています。ぬかるみや砂地にはまったなど、さらに過酷な状況下では「デフロック」スイッチでセンターデフを直結。より強いトラクションを発揮することで脱出を容易にします。

センターデフロック機構のイメージ

〈センターデフ、フリー状態〉

- 高速走行を始め、通常走行時に使用。

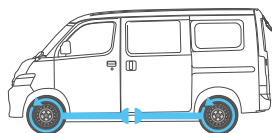

センターデフが作動し、前後輪の回転差を吸収。



〈センターデフ、ロック状態〉

- ぬかるみにはまった場合など脱出時に使用。



センターデフがロックされ、前後輪が直結状態。

フルタイム4WDシステムイメージ図

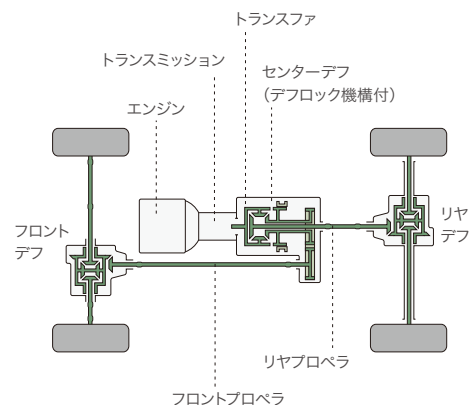

■ オフロード走行やラリー走行などが目的ではなく、一般道での優れた走行安定性に寄与することを目的とした4WDです。

⚠ センターデフロック状態で舗装路や高速道路を走行しないでください。前後輪の回転差によりハンドルが重くなり危険です。また、駆動系に無理な力がかかり、駆動装置が破損する恐れがあります。

トヨタは「トータルクリーン」をめざしています。

「トータルクリーン」を基本理念に、環境に配慮したクルマづくりを進めています。生産から廃棄にいたるトータルライフの視点により、環境への取り組みのひとつひとつをすべての過程で連携させ、クリーンなクルマづくりをめざします。さまざまな環境目標を、バランスを取りながら達成し、総合的に環境性能の向上を図ります。



*1. Eco-VAS[Ecoバス]: Eco-Vehicle Assessment System

車両開発責任者が企画段階で生産、使用、廃棄にいたるLCA(ライフサイクルアセスメント)の考え方を踏まえた環境目標値を設定。全開発プロセスを通じて目標達成状況をフォローして、確実な達成を図る総合的な環境評価システムです。

*2. VOC: Volatile Organic Compounds

地球温暖化対策を実施しています。

エアコンの冷媒充填量を低減。さらに、冷媒にオゾン層を破壊しない代替フロンHFC-134aを採用しています。

都市環境のクリーン化に配慮しています。

三元触媒、空燃比補償装置などの採用により、排出ガスのクリーン化を推進。

VOC*2を低減しています。

内装部品の素材、加工法、接着剤の見直しにより、ホルムアルデヒド、アセトアルデヒド、トルエンなどの揮発性有機化合物(VOC)の発生量を抑制。

環境負荷物質を削減しています。

鉛、水銀、カドミウム、六価クロムを削減し、業界自主目標を達成しています。

トヨタ タウンエースバン 環境仕様

車両仕様	車両型式		5BF-S403M-ZQDFJD	5BF-S403M-ZMDFJD	5BF-S413M-ZQDFJD	5BF-S413M-ZMDFJD
	エンジン		5BF-S403M-ZQRFJD	5BF-S403M-ZMRFJD	5BF-S413M-ZQRFJD	5BF-S413M-ZMRFJD
エンジン	型式	2NR-VE				
	総排気量 (L)	1.496				
駆動装置	使用燃料	無鉛レギュラーガソリン				
	駆動方式	2WD(後輪駆動方式)		4WD(4輪駆動方式)		
燃料消費率	変速機	4A/T	5M/T	4A/T	5M/T	
	WLTCモード	燃料消費率(国土交通省審査値) *1 (km/L)	12.0	12.6	11.4	12.2
		CO2排出量 (g/km)	193	184	204	190
	JC08モード	燃料消費率(国土交通省審査値) *1 (km/L)	15.0	15.5	14.1	14.5
		CO2排出量 (g/km)	155	150	165	160
	参考	2WD・4A/T車、4WD車「平成27年度燃費基準*2+35%」、2WD・5M/T車「平成27年度燃費基準*2+25%」を達成しています。				
排出ガス	主要燃費改善対策		可変バルブタイミング、電子制御式燃料噴射装置			
	認定レベル(国土交通省)		平成30年基準排出ガス50%低減レベル*3			
	認定レベル値 (g/km)	CO	2.55			
		NMHC	0.075			
NOx		0.035				
車外騒音(加速/定常/近接)	(dB)	71(規制値) / - / -				
冷媒の種類/使用量	(g)	HFC-134a/380				
環境負荷物質削減	鉛	鉛	自工会2006年自主目標達成(1996年比1/10以下*4)			
		水銀	自工会自主目標達成(2005年1月以降使用禁止*5)			
		カドミウム	自工会自主目標達成(2007年1月以降使用禁止)			
		六価クロム	自工会自主目標達成(2008年1月以降使用禁止)			
リサイクル関係	リサイクルしやすい材料を使用した部品	TSOP	フロント&リヤバンパー			
	樹脂、ゴム部品への材料表示	TPO	エアバッグ・ドア			
			あり			

*1. 燃料消費率は、定められた試験条件のもとでの値です。お客様の使用環境(気象、渋滞等)や運転方法(急発進、エアコン使用等)に応じて燃料消費率は異なります。 *2. 省エネ法に基づき定められている燃費目標基準。
*3. WLTCモード走行。 *4. 1996年乗用車の業界平均1,850g(バッテリーを除く)。 *5. 交通安全の観点で使用する部品(ナビゲーション等の液晶ディスプレイ、コンビネーションメーター、ディスプレイランプ、室内蛍光灯)を除く。

GL



Photo: GL(4WD)・4A/Tのスタイリング、計器盤と室内。ボディカラーはホワイト(W09)。

GL		5M/T	4A/T
2WD	メーカー希望小売価格*1	1,975,000円	2,064,000円
	消費税抜き	1,795,455円	1,876,364円
	北海道地区メーカー希望小売価格*2	2,014,600円	2,103,600円
	消費税抜き	1,831,455円	1,912,364円
4WD*3	メーカー希望小売価格*1	2,258,000円	2,347,000円
	消費税抜き	2,052,727円	2,133,636円
	北海道地区メーカー希望小売価格	2,258,000円	2,347,000円
	消費税抜き	2,052,727円	2,133,636円

*1. 沖縄地区は価格が異なります。

*2. 2WDの北海道地区の価格には寒冷地仕様が含まれます。

*3. 4WDには寒冷地仕様標準装着されます。

DX



Photo: DX(2WD)・5M/Tのスタイリング、計器盤と室内。ボディカラーはシルバーマイカメタリック(1E7)。

DX		5M/T	4A/T
2WD	メーカー希望小売価格*1	1,819,000円	1,908,000円
	消費税抜き	1,653,636円	1,734,545円
	北海道地区メーカー希望小売価格*2	1,869,600円	1,958,600円
	消費税抜き	1,699,636円	1,780,545円
4WD*3	メーカー希望小売価格*1	2,111,000円	2,200,000円
	消費税抜き	1,919,091円	2,000,000円
	北海道地区メーカー希望小売価格	2,111,000円	2,200,000円
	消費税抜き	1,919,091円	2,000,000円

*1. 沖縄地区は価格が異なります。

*2. 2WDの北海道地区の価格には寒冷地仕様が含まれます。

*3. 4WDには寒冷地仕様標準装着されます。

●価格はメーカー希望小売価格(消費税10%込み)20年6月現在のもの>で参考価格です。価格は販売店が独自に定めていますので、詳しくは各販売店におたずねください。 ●価格はスペアタイヤ(車両装着タイヤ)、タイヤ交換用工具付の価格です。 ●価格にはオプション価格は含まれていません。 ●保険料、税金(除消費税)、登録料などの諸費用は別途申し受けます。 ●ボディカラーおよび内装色は撮影、印刷インキの関係で実際の色とは異なって見えることがあります。 ●装備類の詳細設定につきましては、21ページの主要装備一覧表をご覧ください。 ●自動車リサイクル法の施行により、22ページ記載のリサイクル料金が別途必要となります。

トヨタ タウンエース バン 主要装備一覧表

標準装備

メーカーオプション(ご注文時に申し受けます)

販売店装着オプション

	掲載ページ	G L		D X		全車標準装備
		2WD	4WD	2WD	4WD	
■ タイヤ & ホイール						
165/80R14 97/95N LTタイヤ&5Jスチールホイール(センターキャップ付)	18					
スベアタイヤ(車両装着タイヤ)	-					
■ 安全性						
衝突回避支援システム(スマートアシスト) ・衝突警報機能(対車両、対歩行者[昼夜]) ・衝突回避支援ブレーキ機能(対車両、対歩行者[昼夜]) ・車線逸脱警報機能 ・ブレーキ制御誤作動抑制機能(前方・後方)(4A/T車のみ) ・先行車発進お知らせ機能 ・オートハイビーム	12-15					●シートベルト非着用警告灯(運転席・助手席) ●サイドエアビーム(フロントのみ) ●フェUEL残量ウォーニング
VSC&TRC	16					
ABS(EBD機能付)	16					
SRSエアバッグ(運転席・助手席)	16					
コーナーセンサー(リヤ)	17					
ドライブスタートコントロール(4A/T車のみ)	17					
ヒルスタートアシストコントロール(4A/T車のみ)	17					
緊急ブレーキシグナル	17					
ELR付3点式シートベルト(運転席・助手席)[プリテンショナー&フォースリミッター機構付]	16					
リヤシートベルト(左右席ELR付3点式・中央席2点式)	16					
LEDハイマウントストップランプ	17					
■ 外装						
バンパー	-					
マッドガード(フロント)	-					
		カラード		材着(クロ)		●ビラーアンテナ
■ 視界						
LEDヘッドランプ[ハイ・ロービーム](マニュアルレベリング機能付)+LEDクリアランスランプ	17					●インナーミラー ●ウインドシールドガラス(グリーン合わせ) ●フロントサイドガラス(強化グリーン) ●リヤデフォグガー ●リフレックスリフレクター(リヤコンビネーションランプ一体型)
コンライト(ライト自動点灯・消灯システム)	17					
リヤコンビネーションランプ(LEDテールランプ&ストップランプ)	17					
LEDリヤフォグランプ(右側のみ) ※1	17	※2		※2		
ドアミラー	11	サイドターンランプ付カラード		材着(クロ)		
		電動格納式リモコン				
補助ミラー	17	フロントサイドアンダーミラー				
	17	リヤアンダーミラー				
リヤサイド・リヤクォーター・バックドアガラス	-	プライバシー		グリーン		
車速感応式フロント間欠ワイパー	17					
リヤワイパー(リバース連動・間欠式)	17			※2		
■ 計器盤・操作性						
車速感応型電動パワーステアリング	8					●4本スポークステアリングホイール(ウレタン) ●デジタル時計(メーター内蔵) ●キー抜き忘れ防止ブザー ●半ドアウォーニング ●バックドアアロハンドル
マルチインフォメーションディスプレイ ・燃料計・シフトポジション表示(AT車)・時計表示・衝突回避支援システムインジケータ表示 ・ODOメーター/トリップメーターA・B表示・アイドリングストップ時間/積算時間表示	10					
パワードアロック	10					
ワイヤレスドアロックリモートコントロール(キー一体型)	11					
パワーウィンドウ(運転席・助手席/運転席のみワンタッチ式・挟み込み防止機能付)	11					
両側スライドドア昇降式ウィンドウ(手動)	10					
■ シート						
セミファブリックシート表皮	-					●フロントシート(セパレートタイプ) ●折りたたみ式リヤシート(ベンチタイプ)
分離式フロントヘッドレスト	-					
リクライニング&スライドシート(運転席・助手席)	9					
■ 内装・荷室						
助手席オープントレイ	11					●フロア張り(塩ビ) ●ドアスカッフプレート(フロント・リヤ) ●ルームランプ ●ラゲージルームランプ ●アシストグリップ(助手席)
グローブボックス	11					
センターコンソールトレイ	11					
カップホルダー(運転席・助手席・センターコンソール/各1個)	11					
アクセサリソケット(DC12V・120W) ※3	11					
引き出し式小物入れ	11					
乗降用アシストグリップ(運転席・助手席)	9					
ドアグリップ(運転席・助手席)	9					
ドアトリム(フロントドア・スライドドア)	-	平ボード+セミファブリック		平ボード+塩ビ		
リヤデキトリム	-			平ボード+塩ビ		
バックドアストラップ	6					
ルームセパレーターバー(脱着式)	-					
ルームセパレーターカーテン	5-24					
サンバイザー(運転席子ケットホルダー付・助手席)	11					
オーディオレス+2スピーカー	-					
トヨタ純正ナビ・オーディオ ※4	-					
■ 空調・その他						
マニュアルエアコン	10					●クリーンエアフィルター ●ヒーターコントロールパネル(3連ダイヤル) ●フェUELリッドオープナー ●工具(ジャッキ、ジャッキハンドル、ハブナットレンチ) ●牽引フック(フロント1・リヤ1)
リヤヒーター	5	※2		※2		
盗難防止システム(イモビライザーシステム) [国土交通省認可品]	-					
アイドリングストップ機能(Stop&Start System)	18					
寒冷地仕様 ※5	-	39,600円 ※2 (消費税抜き36,000円)		50,600円 ※2 (消費税抜き46,000円)		

■「メーカーオプション」はご注文時に申し受けます。メーカーの工場では装着するため、ご注文後はお受けできませんのでご了承ください。

※1. LEDリヤフォグランプは右側リヤコンビネーションランプのバックアップランプと入れ替わりとなります。

※2. 2WD車で寒冷地仕様を選択した場合、LEDリヤフォグランプ、リヤヒーター、リヤワイパー(GLは標準設定)はセットでメーカーオプションとなります。

※3. 120W以下の電気製品をご使用ください。ただし、120W以下の電気製品でも正常に作動しない場合があります。詳しくは販売店におたずねください。

※4. 販売店装着オプションとしてナビ・オーディオを多数ご用意しています。詳しくは別冊のAUDIO VISUAL & NAVIGATION CATALOGUEをご覧ください。各販売店におたずねください。

※5. 寒冷地仕様では寒冷地での使用を考慮して、ワイパー機能の向上など装備の充実を図っております。なお、北海道地区には寒冷地仕様が全車に標準装備となります。

●価格はメーカー希望小売価格<(消費税10%込み)20年6月現在のもの>で参考価格です。価格は販売店が独自に定めていますので、詳しくは各販売店におたずねください。

トヨタ タウンエース バン 主要諸元表

■車両型式・重量・性能

駆動方式	2WD(後輪駆動方式)				4WD(4輪駆動方式)	
	GL		DX		GL	DX
グレード						
ドア数	5		5		5	
乗車定員	名 2 [5]		名 2 [5]		名 2 [5]	
最大積載量	kg 750 [500]		kg 750 [500]		kg 700 [500]	
車両型式	5速マニュアル	5BF-S403M-ZMDFJD	5BF-S403M-ZMRFJD	5BF-S413M-ZMDFJD	5BF-S413M-ZMRFJD	
	4速オートマチック	5BF-S403M-ZQDFJD	5BF-S403M-ZQRFJD	5BF-S413M-ZQDFJD	5BF-S413M-ZQRFJD	
車両重量	5速マニュアル	1,270	1,270	1,340	1,340	
	4速オートマチック	1,280	1,280	1,350	1,350	
車両総重量	5速マニュアル	2,130 [2,045]	2,130 [2,045]	2,150 [2,115]	2,150 [2,115]	
	4速オートマチック	2,140 [2,055]	2,140 [2,055]	2,160 [2,125]	2,160 [2,125]	
最小回転半径	m 4.9		m 4.9		m 5.3	
燃料消費率	km/L <12.0> (12.6)		km/L <12.0> (12.6)		km/L <11.4> (12.2)	
(国土交通省審査値)	市街地モード km/L	<9.9> (10.4)		<9.3> (10.1)		
WLTCモード	郊外モード km/L	<12.2> (13.2)		<11.6> (12.7)		
	高速道路モード km/L	<13.1> (13.4)		<12.5> (13.0)		
JC08モード		<15.0> (15.5)		<14.1> (14.5)		
主要燃費改善対策	可変バルブタイミング、電動パワーステアリング、アイドリングストップ装置、オルタネータ再生制御					

■寸法

全長	mm	4,065
全幅	mm	1,665
全高	mm	1,930
ホイールベース	mm	2,650
トレッド	前 mm	1,460
	後 mm	1,440
最低地上高	mm	190
床面上高 ※1	mm	620
荷室内	長 mm	2,045 [1,255]
	幅 mm	1,495
	高 mm	1,305 [1,300]

■エンジン

型式	2NR-VE	
種類	水冷直列4気筒	
使用燃料	無鉛レギュラーガソリン	
総排気量	L	1,496
内径×行程	mm	72.5×90.6
最高出力<ネット>	kW(PS)/r.p.m.	71 (97)/6,000
最大トルク<ネット>	N·m(kgf·m)/r.p.m.	134 (13.7)/4,400
燃料供給装置	EFI(電子制御式燃料噴射装置)	
燃料タンク容量	L	43

■走行装置・タイヤ

サスペンション	前	マクファーソンストラット式コイルスプリング
	後	トレーリングリンク式コイルスプリング
ブレーキ	前	ベンチレーテッドディスク
	後	リーディングトレーリング
タイヤ	前	165/80R14 97/95N LT
	後	165/80R14 97/95N LT

■変速比

トランスミッション	4速オートマチック	5速マニュアル
第1速	2.730	4.059
第2速	1.526	2.045
第3速	1.000	1.376
第4速	0.696	1.000
第5速	-	0.742
後退	2.290	4.128
減速比	5.125	5.125

■内外配色一覧表

ボディカラー(コード)	標準設定	
	グレード	GL
シート表皮	セミアブリック	
ホワイト(W09)		
シルバーマイカメタリック(1E7)		

●ボディカラーおよび内装色は撮影、印刷インキの関係で実際の色とは異なって見えることがあります。

■シート表皮(セミアブリック)



■寸法図(単位mm): DX(2WD)

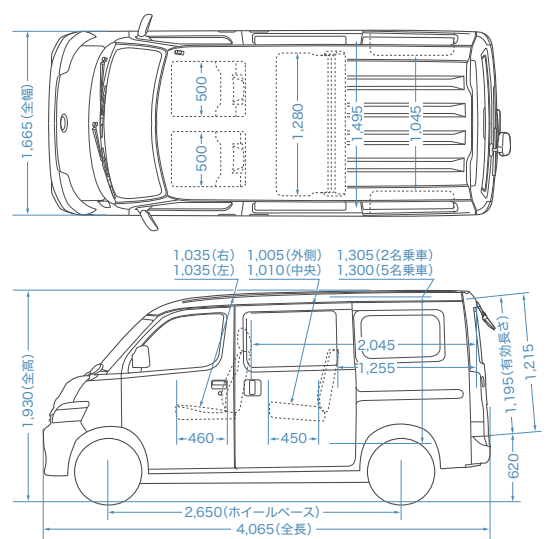

※1. 社内測定値です。

- []内の数値は5名乗車時(後席シート使用時)の数値です。
- 燃料消費率の数値はミッションで区別しています。4速オートマチック車は()、5速マニュアル車は()です。
- WLTCモードは、市街地、郊外、高速道路の各走行モードを平均的な使用時間配分で構成した国際的な走行モードです。市街地モードは、信号や渋滞の影響を受ける比較的低速な走行を想定し郊外モードは、信号や渋滞の影響をあまり受けない走行を想定、高速道路モードは、高速道路等での走行を想定しています。
- 燃料消費率は、定められた試験条件のもとでの値です。お客様の使用環境(気象、渋滞等)や運転方法(急発進、エアコン使用等)に応じて燃料消費率は異なります。
- エンジン出力表示には、ネット値とグロス値があります。「グロス」はエンジン単体で測定したものであり、「ネット」とはエンジンを車両に搭載した状態とほぼ同条件で測定したものです。同じエンジンで測定した場合、「ネット」は「グロス」よりもガソリン自動車で約15%程度低い値(自工会調べ)となっています。
- 「TOWN ACE」EFI「VVT-i」VSC「TRC」TSOPはトヨタ自動車(株)の高標です。
- 道路運送車両法による自動車型式指定申請書数値
- 製造事業者:ダイハツ工業株式会社

車両によっては自動車重量税などの軽減措置を受けることができます。詳しくは販売店におたずねください。

自動車リサイクル法の施行により、下表のリサイクル料金が別途必要となります。

■リサイクル料金表(単位:円)

車種	リサイクル預託金					合計
	シュレッダーダスト料金	エアバッグ類料金	フロン類料金	情報管理料金	資金管理料金	
全車	4,540	1,930	1,650	130	290	8,540

*リサイクル料金は'20年6月時点の金額。

*リサイクル預託金が預託済のお車を商品車として譲渡する旧所有者(譲渡人)は、車両価値部分とリサイクル預託金相当額の合計額を新所有者(譲受人)からお受け取りになることにより、リサイクル預託金の返金を受けることができます。詳しくは、取扱販売店におたずねください。

あなたのカーライフを応援します。

トヨタサービス

アフターサービスなら

安心・快適なカーライフのために **トヨタサービス**

[トヨタサービスカード]

全国どこでも、あなたのクルマをサポート

クルマのメンテナンス情報をネットワーク化。全国のトヨタのお店がカードで点検・整備記録を参照し、引越し先などでもスピーディかつ的確にサポートします。

「その場で、車検。」「保証がつくしプラン」「10ミニッツサービス」など、幅広いサービスもご用意しています。

toyota.jp/after_service/



TOYOTA Rent a Car

クルマを借りるなら

レンタカーで広がる世界 **トヨタレンタカー**

豊富な車種ラインアップと全国をカバーするネットワークで、

レンタカーを利用できます。パソコン・携帯電話からのレンタカー予約も簡単・便利。

www.toyota.co.jp/rent/



中古車を買うなら

トヨタの安心U-Car **トヨタ認定中古車**

「まるごとクリーニング」「車両検査証明書」「ロングラン保証」というトヨタ販売店ならではの3つの安心が付いたU-Carです。

gazoo.com/U-Car/nintei/index.html



クルマを売るなら

あなたのクルマを高く買い取る **トヨタのクルマ買取**

安心・信頼のクルマ買取ネットワーク。

クルマに対する確かな目を活かして、メーカーを問わず買取いたします。

www.toyota.jp/akaitori/

さまざまなフィールドで応援します。

GAZOO

クルマ好きが集まる場所

あなたのカーライフをナビゲートする **ガズー**

新車・U-Carなどのクルマ情報に加え、ドライブスポットや

ショッピングなどのカーライフ情報が満載のWebサイトです。

gazoo.com



クレジットカードなら

あなたの毎日に役立つ一枚 **ティーエス キュービックカード**

ライフスタイルをより豊かで快適にする「TS CUBIC CARD」。

たまったポイントは、トヨタのお店でおクルマ購入時などに最大30万円までキャッシュバック可能。

ts3card.com



スマホ買うなら

親切、ていねい!トヨタの**au ピピット**

スマホ・ケータイの新規ご購入、機種変更からアフターサービスまでスタッフがサポート。スマホ・ケータイもトヨタにおまかせください。

toyota.jp/information/campaign/pipit/



家を建てるなら

人生をぞいっしょに。 **トヨタホーム**

クルマづくりで培ったテクノロジーとトヨタの総合力で、ご家族が快適に暮らせる

安全・安心な住まいをご提案。建ててからも生涯にわたるサポートをお届けします。

www.toyotahome.co.jp

TOYOTA MARINE

マリネジャーなら

マイボートがあれば海はもっと楽しい **トヨタマリネ**

安全・快適で、しかも環境に優しいをコンセプトに、クルマづくりで培った高度な技術で、プレジャーボートPONAMシリーズを製造・販売しています。

www.toyota.co.jp/marine

ACCESSORIES

トヨタ純正用品



トヨタ純正用品(販売店取付)
トヨタ自動車(株)の取り扱い商品です。

ビジネスをサポートする
ジャストなアイテム。



Photo: GL(4WD)。オプション装着車。

BUSINESS USE

001



002



003



001 システムラック(ルーフラック[3本足タイプ])

74,800円(消費税抜き68,000円) (BFJU)

【設定】 除くカーカバー(防災タイプ)付車

●販売店で装着される場合、1.0H相当分の組付工費が必要となります。

002 リヤラダー

38,500円(消費税抜き35,000円) 0.4H (P3A0)

洗車、荷物の積み降ろしに威力を発揮。材質:アルミ 耐荷重:80kg

【設定】 除くカーカバー(防災タイプ)付車

※使用環境(低温時等)によってはバックドアが全開し難くなる場合があります。

003 ワゴンラダー(フックタイプ)

11,000円(消費税抜き10,000円) (U3A0)

便利な折りたたみ式ハシゴ。ルーフラックの荷物積み降ろしに便利です。

材質:アルミ 耐荷重:90kg

004



005



004 ハンガーパイプ(横型)

2本入 35,200円(消費税抜き32,000円) 1.4H (G3B0)

衣類がたっぷり掛けられる天井パイプ式のハンガー掛け。

材質:スチール 耐荷重:55kg/本床面からパイプまでの高さ:約1,230mm

【設定】 除くリヤアシストグリップ付車

005 ラゲージネット

7,700円(消費税抜き7,000円) 0.5H (J1C0)

荷崩れを防止する便利なネット。大切な荷物を守ります。

006



007



006 テッキマット

24,200円(消費税抜き22,000円) (P6A0)

リヤデッキの全面に敷き込むマット。汚れ防止はもちろん、クッション材の役割も果たします。材質:TPO

007 ステップカバー

左 10,450円(消費税抜き9,500円) 0.5H (G2A0)

右 10,450円(消費税抜き9,500円) 0.5H (G2B0)

スライドドアのステップ上部をカバーして、有効積載面積を広げます。材質:スチール

008 荷室フック

4個入 3,960円(消費税抜き3,600円) 0.4H (P4G1)

ラゲージ床面の4カ所に取り付け。ベルトやロープなどで荷物をしっかり固定するのに便利です。

※写真はAT車用

009

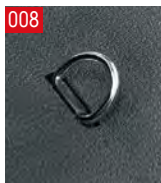

010



009 固定ベルト(1本)

4,400円(消費税抜き4,000円) (F8C0)

荷室フックに取り付けて使用する長さ調整式のベルトです。

材質:ポリプロピレン サイズ:長さ400×幅25mm **【設定】** 荷室フック付車

010 ルームセパレーターカーテン

18,260円(消費税抜き16,600円) 0.5H (F3B0)

エアコンの効率的な使用のため、前席と後部荷室を仕切るカーテン。天井から床までカバーします。材質:[表面]ポリ塩化ビニル [レール]鉄線

011 バックブザー(夜間減音式)

7,700円(消費税抜き7,000円) 0.9H (U2B4)

車両後退時に警告音を鳴らし、後方に注意を促します。スマールランプと連動した減音機能(87dBを70dBに減音)付きです。

010



011



RECOMMENDED BASIC SET

ベーシック「いちおし」セット

揃えてうれしいお得なベーシックセットをご用意しました。

type
A



016 フロアマット
(デラックスタイプ)

type
B

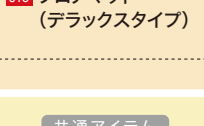

017 フロアマット
(スタンダードタイプ)

type
C

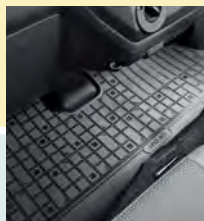

018 サイドバイザー
(ベーシックタイプ)

type
D

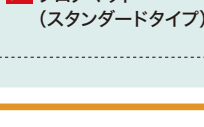

019 デラックス

共通アイテム



020 ベーシック



盗難防止機能付ナンバーフレームセット
019 デラックス



盗難防止機能付ナンバーフレームセット
020 ベーシック



盗難防止機能付ナンバーフレームセット
019 デラックス



盗難防止機能付ナンバーフレームセット
020 ベーシック

012 ベーシック「いちおし」セット

タイプA 016 + 018 + 019 のセット

【お得なセット価格】 32,010円(消費税込み)

▶ 31,460円(消費税抜き28,600円)

0.4H (ECEU) (設定) 除く字光式ナンバープレート付車

013 ベーシック「いちおし」セット

タイプB 016 + 018 + 020 のセット

【お得なセット価格】 30,690円(消費税込み)

▶ 30,140円(消費税抜き27,400円)

0.4H (ECFU) (設定) 除く字光式ナンバープレート付車

014 ベーシック「いちおし」セット

タイプC 017 + 018 + 019 のセット

【お得なセット価格】 29,260円(消費税込み)

▶ 28,710円(消費税抜き26,100円)

0.4H (ECGU) (設定) 除く字光式ナンバープレート付車

015 ベーシック「いちおし」セット

タイプD 017 + 018 + 020 のセット

【お得なセット価格】 27,940円(消費税込み)

▶ 27,390円(消費税抜き24,900円)

0.4H (ECHU) (設定) 除く字光式ナンバープレート付車

BASIC ITEM

016



※写真はAT車用

017



※写真はAT車用

016 フロアマット(デラックスタイプ)*1

1台分 13,750円(消費税抜き12,500円) (A0UH)

上質感のあるカーベットタイプのマット。 材質:PP

017 フロアマット(スタンダードタイプ)*1

1台分 11,000円(消費税抜き10,000円) (A0UG)

手入れが簡単なラバータイプのマット。 材質:SBR

*1. トヨタ純正フロアマットは難燃性・耐久性等、車両同等の品質基準をクリアしています。

018



018 サイドバイザー(ベーシックタイプ)*2

左右セット 11,000円(消費税抜き10,000円) 0.4H (K0E2)

雨の日でも室内の換気ができ、高速走行時の風切り音を抑えたアクリル製バイザーです。 フロント・リヤドア用4枚セット

*2. 車種専用設計により風切り音等の品質を確保しています。

019



020



盗難防止機能付ナンバーフレームセット

019 デラックス

ナンバーフレーム(デラックス/フロント&リヤ)+ロックボルト(ナンバープレート用)のセット*3。
ナンバーフレーム表面処理:クロムメッキ

(設定) 除く字光式ナンバープレート付車

【お得なセット価格】

7,260円(消費税抜き6,600円) ▶ 6,710円(消費税抜き6,100円) (BHGU)

020 ベーシック

ナンバーフレーム(ベーシック/フロント&リヤ)+ロックボルト(ナンバープレート用)のセット*3。
ナンバーフレーム表面処理:シルバー塗装

(設定) 除く字光式ナンバープレート付車

【お得なセット価格】

5,940円(消費税抜き5,400円) ▶ 5,390円(消費税抜き4,900円) (BHUU)

*3. ロックボルト・ナンバーフレームは、それぞれ単品でもご購入いただけますので、販売店にお問い合わせください。

0.0H は標準取付時間です。作業時間に応じた取付費が別途必要となります。

価格は取付費を含まないメーカー希望小売価格(消費税10%込み)20年6月現在のもの>で参考価格です。価格、取付費は販売店が独自に定めておりますので、詳しくは各販売店におたずねください。

■装着用品・パーツ製造事業者:トヨタ自動車株式会社 ■(設定)のない商品は、全車型に適用です。

※商品に関するお問い合わせ先・注意事項についてはP27をご覧ください。

INTERIOR ITEM



021



022



023



024

021 フルシートカバー (スタンダードタイプ)

1台分 16,500円(消費税抜き15,000円) **0.5H** (A6H1)
トヨタ純正シートカバーは難燃性の生地を使用。
シートへのフィッティングに配慮した専用設計となっています。

022 シートマルチバッグ

5,500円(消費税抜き5,000円) (F7T4)
シートの背もたれ前面、背面どちらにも取り付けすることができます。
シークレットポケット付。
材質:樹脂(PET)

023 フットランプ (運転席+助手席)

12,980円(消費税抜き11,800円) **0.9H** (D4BE)
乗り降りの際、運転席と助手席の足元を照らす
イルミネーションエントリー。
※写真の色や照度は実際とは異なります。

024 防水シートエプロン (フロント)

1席分 8,800円(消費税抜き8,000円) (T8A1)
作業汚れや水濡れからシートを守ります。
色:グレー 材質:ポリエステル
※完全防水ではありません。

UTILITY & SAFETY

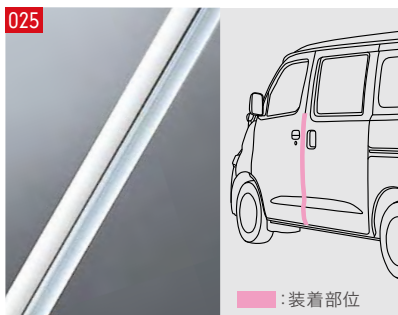

025



026



027



028

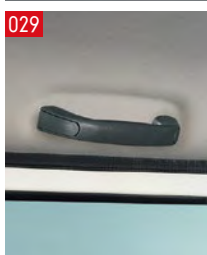

029



030



031

セット内容
 ① レインコート ② レジャーシート (L1.8xW1.8m)
 ③ 搭載ケース (リュックタイプ/容量15L相当)
 スレ防止マジックテープ付 サイズ:L420xW300xH140mm
 ④ 非常用ホイッスル ⑤ アルミブランケット
 ⑥ 携帯トイレ (3個) 吸水シート付
 ⑦ 手回し充電ラジオライト (USBジャック付) ⑧ マスク
 ⑨ 軍手 ⑩ 防災ウェットタオル ⑪ タオル ⑫ 給水袋 (容量3L)

※保証期間はご購入日から1年間です。
 ※非常食・飲料水等は、必要に応じてご準備することをおすすめします。



032

チャイルドシートとして使用



033

025 ドアエッジプロテクター (樹脂製)

2本入 2,750円(消費税抜き2,500円) **0.2H** (K6B8)
ボディカラーにあわせて選べる樹脂製プロテクター。
色:ホワイト、シルバー ※汎用色設定のため、車両色とは異なります。

026 カーカバー (防災タイプ) **1年保**

20,350円(消費税抜き18,500円) (K7B2)
(財)日本防災協会認定生地を使用。 材質:ポリエステル
(設定) 除くシステムラック、リヤラダー付車

027 三角停止板

2,750円(消費税抜き2,500円) (77RE)

028 レスキューマンⅢ (ハンマー&カッター) *1

2,530円(消費税抜き2,300円) (77P3)

029 リヤアシストグリップ

3,300円(消費税抜き3,000円) **0.2H** (F7M0)
スライドドアのルーフサイド部に装着。 設定:除くハンガーパイプ付車

030 スチールチェーン (樹脂ケース入り) *2

9,350円(消費税抜き8,500円) (V1A0)

031 車載防災セット

13,200円(消費税抜き12,000円) (J1K0)
万一の自然災害に備えて、持ち運びしやすいリュックタイプの搭載ケースに全12アイテム
(搭載ケース含む)を収納。ラゲージにフィットする形状と、急ブレーキや急加速時でも
搭載ケースがズレにくいマジックテープによりラゲージ内にしっかりと固定できます。

032 NEO G-Child baby

41,800円(消費税抜き38,000円)
カジュアル (77F)、ナチュラル (77FK)、モダン (77FL)
サイズ:L485xW485xH655mm

033 ジュニアシート

38,500円(消費税抜き35,000円)
カジュアル (77G4)、ナチュラル (77G3)
サイズ:【最小時】 L480xW450xH690mm 【最大時】 L500xW500xH830mm
【折りたたみ時】 L770xW480xH250mm 重量:6.0kg

チャイルドシート装着方法一覧表 ○:適合あり X:適合なし

品名	取付方法	取付位置		取付向き
		助手席	後席(左右)	
032 NEO G-Child baby	シートベルト	X	○	後向き
	シートベルト	X	○	前向き
033 ジュニアシート	シートベルト	○	○	前向き

□:ベビーシートとして使用 □:チャイルドシートとして使用 □:ジュニアシートとして使用

*1. 【ご注意】●緊急脱出のための専用用品です。他の用途には使用しないでください。●フロントウィンドウガラスは緊急脱出用ハンマーでは割ることができません。また、一部車両のドアガラスおよびリヤウィンドウガラスには合わせガラスが使用されているため割ることができません。●ドアガラスを割り、穴を広げるとき、ガラスの破片でケガをしないようご注意ください。●お子様のいたすでケガをする場合がありますので十分ご注意ください。
 *2. ■適応サイズは、新車標準ホイール・タイヤを基準にしています。ホイール・タイヤの種類(特に冬用タイヤ)・メーカーによっては装着できない場合があります。詳しくは販売店にお問い合わせください。■アルミホイールにチェーンを取り付けると、ホイールに傷がつく恐れがあります。

サポート

*「サポート」とは
「サポートトヨタ」の
略称です。

技術と人で、安全安心をサポート

詳しくはこちらをご覧ください。▶ <https://toyota.jp/sapotoyo/>

**サポート
プラス+**

快適なお出かけをお手伝いする用品

サポートプラス

クルマを利用する際の悩みごとを見つめて生まれた、
カー用品「サポートプラス」。
様々なアイテムが、快適なお出かけをサポートします。



034



■ エクセジェル部



イメージ図

EXCEL

※エクセジェル®は株式会社加地の登録商標です。

※写真は当該車両とは異なります。

035



※写真は当該車両とは異なります。

036



※写真は当該車両とは異なります。

034 ランバーサポートクッション(汎用タイプ)

運転席用 32,450円(消費税抜き29,500円) (B0EA)

優れた体圧分散性と衝撃吸収性をもつエクセジェル®を埋め込んだ、立体サポート構造を採用したエプロンタイプのクッションです。運転時のお尻・腰・背中への負担をやわらげます。
色:ブラック 材質:【エプロン部】ポリ塩化ビニル【エクセジェル®】合成ゴム 取付位置:運転席

035 シートベルトパッド

6,160円(消費税抜き5,600円) (B0E5)

シートベルトにシートベルトパッドを装着して使用。パッドに付いているハンドルを引っ張るだけでシートベルトをラクに装着できます。

材質:【表面】ポリ塩化ビニル【裏面】ナイロン【クッション材】ウレタン 取付位置:運転席、助手席

036 回転クッション

16,500円(消費税抜き15,000円) (B0EC)

座面が回転することで身体の向きを簡単に換えられ、乗り降りをサポートする座布団型のクッションです。 材質:【表皮材】ポリエステル【クッション材】ウレタン、樹脂(PET) 取付位置:助手席、リヤシート左右席

0.0H は標準取付時間です。作業時間に応じた取付費が別途必要となります。

価格は取付費を含まないメーカー希望小売価格(消費税10%込み)20年6月現在のもの>で参考価格です。価格、取付費は販売店が独自に定めておりますので、詳しくは各販売店におたずねください。

- 車両本体製造事業者:ダイハツ工業株式会社
- 装着用品製造事業者:トヨタ自動車株式会社
- 取付のない商品は、全車型に適用です。
- 商品に関するお問い合わせ先:注意事項については下記をご覧ください。

このカタログに関するお問い合わせは、お近くのタウンエース取扱店または、下記へ

ベース車両および純正用品に関するお問い合わせ先

トヨタ自動車株式会社 お客様相談センター

0800-700-7700

オープン時間 365日 9:00~16:00

所在地 〒450-8711 名古屋市中村区名駅4丁目7番1号

ホームページ <https://toyota.jp>



トヨタ純正用品は、3年間6万km保証です。

保証修理を受けられる期間は、トヨタの販売店、またはトヨタ認定サービス工場で商品がトヨタ車に取り付けた日(販売した日)から3年間となります。ただし、その期間内でも走行距離が60,000kmまでとなります。※一部消耗品の保証期間や詳細につきましては、販売店にお問い合わせください。

【保証マーク】... 1年間

保証修理期間は用品取付時から1年間です。ただし、期間内でも走行距離が2万kmまでです。

商品によっては、車両本体への穴あけ等の加工が必要となる場合があります。本カタログに掲載されている商品につきましては、車両登録後の取付を前提としております。

本仕様ならびに装備は予告なく変更することがあります。(このカタログの内容は20年12月現在のもの)ボディカラーおよび内装色は撮影、印刷インキの関係で実際の色とは異なって見えることがあります。

ナビゲーション・オーディオ・ETC等との同時装着可否につきましては、オーディオビジュアル&ナビゲーションカタログをご覧ください。 ※本カタログに使用した撮影小物は商品に含まれません。

T-SELECT
ドライブをもっと楽しく、快適に。

T-SELECT用品は、トヨタモビリティパーツ(株)の取り扱い商品です。

101



101 ユースフルアッシュ ラバー

2,075円(消費税抜き1,886円) (3355)

軟質素材で走行中のカタカタ音を防止する灰皿。明暗判別機能により、周りの明るさに反応して自動でブルーLEDが点灯します。簡易防滴構造により丸洗い可能。

T-SELECT
1年間保証

T-SELECTは、1年間保証です。

価格はトヨタモビリティパーツ株式会社(販売元)希望小売価格(消費税10%込み)20年6月現在のもの>で参考価格です。価格は販売店が独自に定めておりますので、詳しくは各販売店におたずねください。

上記商品につきましては、予告なく変更や販売終了となることがございます。(商品の情報は20年6月現在のもの)

T-SELECT商品(101)に関するお問い合わせ先

トヨタモビリティパーツ株式会社(販売元)

榎屋ヤック株式会社(製造元) お客様相談室

TEL **0564-66-0773**

オープン時間 9:30~12:00/13:00~17:30(除く指定休日)

所在地 〒444-8516 愛知県岡崎市日名西町3番地

ホームページ <https://www.yacjp.co.jp>

名入れ、架装の指定にご利用ください。

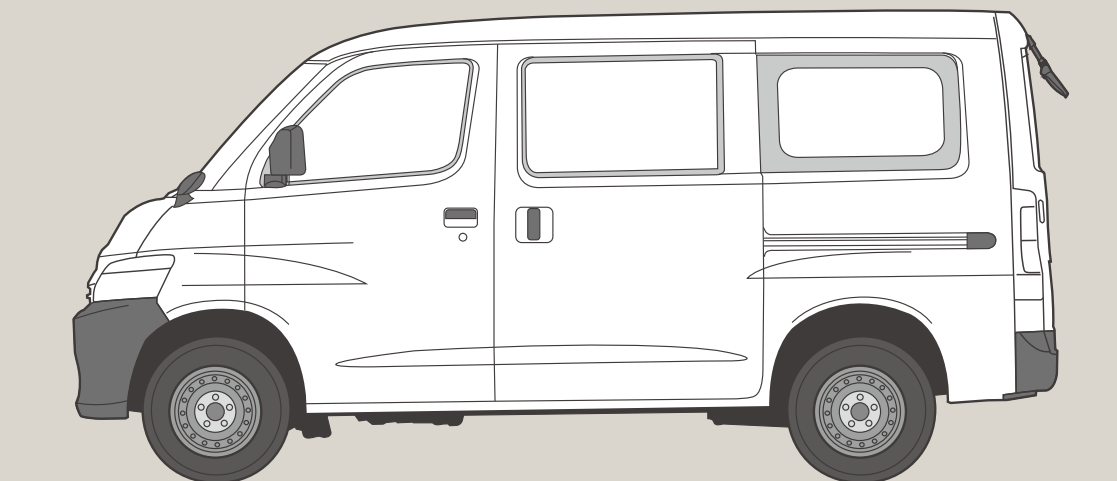
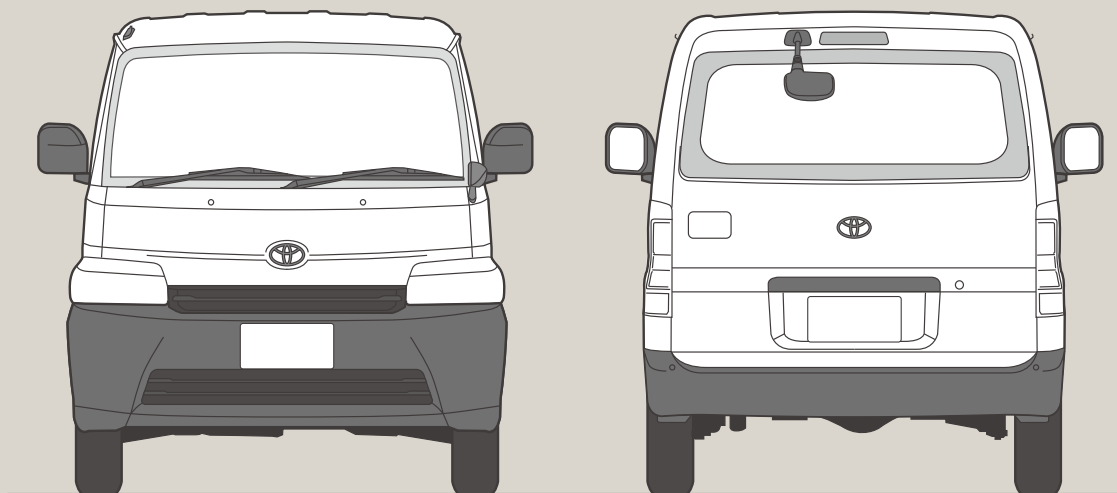

イラストはDXです。

詳しくは! <https://toyota.jp>

START YOUR IMPOSSIBLE 

このカタログに関するお問い合わせは、お近くのタウンエース取り扱い販売店または下記のお客様相談センターへ
トヨタ自動車株式会社 お客様相談センター 全国共通・フリーコール ☎0800-700-7700 オープン時間 365日 9:00~16:00 所在地 〒450-8711 名古屋市中村区名駅4丁目7番1号
本仕様ならびに装備は予告なく変更することがあります。(このカタログの内容は'21年4月現在のもの) ボディカラーおよび内装色は撮影、印刷インキの関係で実際の色とは異なって見えることがあります。
発進・加速はゆるやかに。エコドライブに心がけよう。

HAC11101-2104